

<b>Алматы</b> (7273)495-231	<b>Иваново</b> (4932)77-34-06	<b>Магнитогорск</b> (3519)55-03-13	<b>Пермь</b> (342)205-81-47	<b>Тверь</b> (4822)63-31-35
<b>Ангарск</b> (3955)60-70-56	<b>Ижевск</b> (3412)26-03-58	<b>Москва</b> (495)268-04-70	<b>Ростов-на-Дону</b> (863)308-18-15	<b>Тольятти</b> (8482)63-91-07
<b>Архангельск</b> (8182)63-90-72	<b>Иркутск</b> (395)279-98-46	<b>Мурманск</b> (8152)59-64-93	<b>Рязань</b> (4912)46-61-64	<b>Томск</b> (3822)98-41-53
<b>Астрахань</b> (8512)99-46-04	<b>Казань</b> (843)206-01-48	<b>Набережные Челны</b> (8552)20-53-41	<b>Самара</b> (846)206-03-16	<b>Тула</b> (4872)33-79-87
<b>Барнаул</b> (3852)73-04-60	<b>Калининград</b> (4012)72-03-81	<b>Нижний Новгород</b> (831)429-08-12	<b>Саранск</b> (8342)22-96-24	<b>Тюмень</b> (3452)66-21-18
<b>Белгород</b> (4722)40-23-64	<b>Калуга</b> (4842)92-23-67	<b>Новокузнецк</b> (3843)20-46-81	<b>Санкт-Петербург</b> (812)309-46-40	<b>Ульяновск</b> (8422)24-23-59
<b>Благовещенск</b> (4162)22-76-07	<b>Кемерово</b> (3842)65-04-62	<b>Ноябрьск</b> (3496)41-32-12	<b>Саратов</b> (845)249-38-78	<b>Улан-Удэ</b> (3012)59-97-51
<b>Брянск</b> (4832)59-03-52	<b>Киров</b> (8332)68-02-04	<b>Новосибирск</b> (383)227-86-73	<b>Севастополь</b> (8692)22-31-93	<b>Уфа</b> (347)229-48-12
<b>Владивосток</b> (423)249-28-31	<b>Коломна</b> (4966)23-41-49	<b>Омск</b> (3812)21-46-40	<b>Симферополь</b> (3652)67-13-56	<b>Хабаровск</b> (4212)92-98-04
<b>Владикавказ</b> (8672)28-90-48	<b>Кострома</b> (4942)77-07-48	<b>Орел</b> (4862)44-53-42	<b>Смоленск</b> (4812)29-41-54	<b>Чебоксары</b> (8352)28-53-07
<b>Владимир</b> (4922)49-43-18	<b>Краснодар</b> (861)203-40-90	<b>Оренбург</b> (3532)37-68-04	<b>Сочи</b> (862)225-72-31	<b>Челябинск</b> (351)202-03-61
<b>Волгоград</b> (844)278-03-48	<b>Красноярск</b> (391)204-63-61	<b>Пенза</b> (8412)22-31-16	<b>Ставрополь</b> (8652)20-65-13	<b>Череповец</b> (8202)49-02-64
<b>Вологда</b> (8172)26-41-59	<b>Курск</b> (4712)77-13-04	<b>Петрозаводск</b> (8142)55-98-37	<b>Сургут</b> (3462)77-98-35	<b>Чита</b> (3022)38-34-83
<b>Воронеж</b> (473)204-51-73	<b>Курган</b> (3522)50-90-47	<b>Псков</b> (8112)59-10-37	<b>Сыктывкар</b> (8212)25-95-17	<b>Якутск</b> (4112)23-90-97
<b>Екатеринбург</b> (343)384-55-89	<b>Липецк</b> (4742)52-20-81		<b>Тамбов</b> (4752)50-40-97	<b>Ярославль</b> (4852)69-52-93
	<b>Россия</b> +7(495)268-04-70	<b>Казахстан</b> +7(7172)727-132	<b>Киргизия</b> +996(312)96-26-47	

[www.gastrolux.nt-rt.ru](http://www.gastrolux.nt-rt.ru) | | [gxu@nt-rt.ru](mailto:gxu@nt-rt.ru)

## Прайс-лист на продукцию компании **GastroLux**

## Ванны охлаждаемые встраиваемые



### Ванна охлаждаемая встраиваемая для GN

- температурный режим 0...+8 С
- вместимость от 1 до 6 GN 1/1 (гастроёмкости и направляющие для них в комплект не входят)
- мощность от 0,2 до 0,4 кВт
- напряжение 220 В
- оснащена сливом (кроме ВОВ-046/GN)
- материал - нерж.сталь AISI 304
- возможна комплектация дополнительными полками (см.раздел "Полки и экраны")

Артикул	Длина, мм	Ширина, мм	Высота, мм	Размер врезки	Вместимость	Глубина ванны, мм	Р, кВт	U, В	Вес, кг	Цена, руб.
<b>Ванны охлаждаемые встраиваемые для гастроёмкостей</b>										
ВОВ-046/GN	435	640	592	413x618	1 GN 1/1	210	0,20	220	12,6	75132
ВОВ-076/GN	760			738x618	2 GN 1/1				22,4	78839
ВОВ-106/GN	1085			1063x618	3 GN 1/1				31,5	84191
ВОВ-146/GN	1410			1388x618	4 GN 1/1				41,3	91601
ВОВ-176/GN	1735			1713x618	5 GN 1/1				50,4	99011
ВОВ-206/GN	2060			2038x618	6 GN 1/1		60,2		110950	



### Ванна охлаждаемая встраиваемая для GN Premium

- температурный режим 0...+8 С
- цельнотянутая ванна, вместимость от 1 до 5 GN 1/1 (гастроёмкости и направляющие для них в комплект не входят)
- мощность 0,2 кВт
- напряжение 220 В
- оснащена сливом
- материал ванны - нерж.сталь AISI 304
- возможна комплектация дополнительными полками (см.раздел "Полки и экраны")

Артикул	Длина, мм	Ширина, мм	Высота, мм	Размер врезки	Вместимость	Глубина ванны, мм	Р, кВт	U, В	Вес, кг	Цена, руб.
<b>Ванны охлаждаемые встраиваемые для гастроёмкостей</b>										
ВОВ-046/GN/Pr	435	640	562	413x618	1 GN 1/1	180	0,20	220	12,6	82643
ВОВ-076/GN/Pr	760			738x618	2 GN 1/1				22,4	86723
ВОВ-106/GN/Pr	1085			1063x618	3 GN 1/1				31,5	92688
ВОВ-146/GN/Pr	1410			1388x618	4 GN 1/1				41,3	101759
ВОВ-176/GN/Pr	1735			1713x618	5 GN 1/1				50,4	142130



### Ванна охлаждаемая встраиваемая для льда

- температурный режим 0...+8 С
- перфорированная вставка
- мощность от 0,2 до 0,4 кВт
- напряжение 220 В
- материал - нерж.сталь AISI 304
- возможна комплектация дополнительными полками
- оснащена сливом (кроме ВОВ-046/Л)

Артикул	Длина, мм	Ширина, мм	Высота, мм	Размер врезки	Внутр.размер ванны, мм	Глубина ванны, мм	Р, кВт	U, В	Вес, кг	Цена, руб.
<b>Ванна охлаждаемая встраиваемая для льда</b>										
ВОВ-046/Л	435	640	492	413x618	305x510	110	0,20	220	12,6	78839
ВОВ-076/Л	760			738x618	630x510				22,4	82748
ВОВ-106/Л	1085			1063x618	955x510				31,5	88306
ВОВ-146/Л	1410			1388x618	1280x510				41,3	96129
ВОВ-176/Л	1735			1713x618	1605x510				50,4	103951
ВОВ-206/Л	2060			2038x618	1930x510		60,2		116507	

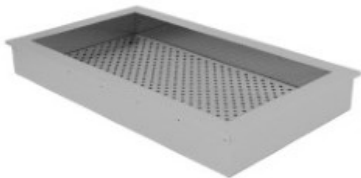

### Ванна нейтральная встраиваемая для льда

- с утеплителем
- перфорированная вставка
- оснащена сливом
- возможна комплектация дополнительными полками
- материал - нерж.сталь AISI 304

Артикул	Длина, мм	Ширина, мм	Высота, мм	Размер врезки	Внутр.размер ванны, мм	Глубина ванны, мм	P, кВт	U, В	Вес, кг	Цена, руб.
<b>Ванна нейтральная встраиваемая для льда</b>										
ВНВ-046/Л	435	640	142	413x618	305x510	110	-	-	5,3	21099
ВНВ-076/Л	760			738x618	630x510				6,5	23733
ВНВ-106/Л	1085			1063x618	955x510				9,2	37340
ВНВ-146/Л	1410			1388x618	1280x510				12,5	49300
ВНВ-176/Л	1735			1713x618	1605x510				14,2	57720
ВНВ-206/Л	2060			2038x618	1930x510				15,8	69265

## Поверхности охлаждаемые встраиваемые



### Поверхность охлаждаемая встраиваемая, нерж.сталь

- температурный режим 0...+4 С
- мощность от 0,35 до 0,45 кВт
- напряжение 220 В
- материал - нерж.сталь
- столешница - AISI 430 1,2мм
- возможна комплектация дополнительными полками

Артикул	Длина, мм	Ширина, мм	Высота, мм	Размер врезки	Материал	P, кВт	U, В	Вес, кг	Цена, руб.					
<b>Поверхность охлаждаемая встраиваемая, нерж.сталь</b>														
ПОВ-046/С	435	640	392	413x618	нерж.сталь	0,35	220	12,9	80663					
ПОВ-076/С	760			738x618		0,35		23,0	84591					
ПОВ-106/С	1085			1063x618		0,35		32,3	90311					
ПОВ-146/С	1410			1388x618		0,45		42,3	98339					
ПОВ-176/С	1735			1713x618		0,45		51,7	106183					
ПОВ-206/С	2060			2038x618		0,45		61,7	112725					
ПОВ-066/Н	600	600	392	578x578	нерж.сталь	0,35	220	11,6	77338					
ПОВ-076/Н	700			678x578				13,5	79150					
ПОВ-086/Н	800			778x578				15,5	80947					
ПОВ-096/Н	900			878x578				17,4	82748					
ПОВ-106/Н	1000			978x578				19,3	84534					
ПОВ-116/Н	1100			1078x578				21,3	86415					
ПОВ-126/Н	1200			1178x578				23,2	88965					
ПОВ-136/Н	1300			1278x578				25,1	91512					
ПОВ-146/Н	1400			1378x578		0,45		27,0	94080					
ПОВ-156/Н	1500			1478x578				29,0	96620					
ПОВ-166/Н	1600			1578x578				30,9	99179					
ПОВ-176/Н	1700			1678x578				32,8	101706					
ПОВ-186/Н	1800			1778x578				34,8	104275					
ПОВ-067/Н	600			700				392	578x678	нерж.сталь	0,35	220	13,5	81417
ПОВ-077/Н	700								678x678				15,8	83318
ПОВ-087/Н	800								778x678				18,0	85211
ПОВ-097/Н	900	878x678	20,3		87110									
ПОВ-107/Н	1000	978x678	22,5		89003									
ПОВ-117/Н	1100	1078x678	24,8		90964									
ПОВ-127/Н	1200	1178x678	27,0		93647									
ПОВ-137/Н	1300	1278x678	29,3		96334									
ПОВ-147/Н	1400	1378x678	0,45		31,6	99022								
ПОВ-157/Н	1500	1478x678			33,8	101706								
ПОВ-167/Н	1600	1578x678			36,1	104390								
ПОВ-177/Н	1700	1678x678			38,3	107077								
ПОВ-187/Н	1800	1778x678			40,6	109587								



### Поверхность охлаждаемая встраиваемая, искусственный камень

- температурный режим 0...+4 С
- мощность от 0,35 до 0,45 кВт
- напряжение 220 В
- материал - искусственный камень, нерж.сталь
- возможна комплектация дополнительными полками

Артикул	Длина, мм	Ширина, мм	Высота, мм	Размер врезки	Материал	P, кВт	U, В	Вес, кг	Цена, руб.				
<b>Поверхность охлаждаемая встраиваемая, искусств. камень</b>													
ПОВ-076/К	700	600	452	666x506	искусственный камень, нерж.сталь	0,35	220	13,5	158904				
ПОВ-086/К	800			766x506				15,5	161171				
ПОВ-096/К	900			866x506				17,4	187480				
ПОВ-106/К	1000			966x506				19,3	189736				
ПОВ-116/К	1100			1066x506				21,3	196830				
ПОВ-126/К	1200			1166x506				23,2	199814				
ПОВ-136/К	1300			1266x506		25,1		202802					
ПОВ-146/К	1400			1366x506		27,0		205809					
ПОВ-156/К	1500			1466x506		29,0		208788					
ПОВ-166/К	1600			1566x506		30,9		238235					
ПОВ-176/К	1700			1666x506		32,8		241205					
ПОВ-186/К	1800			1766x506		34,8		244211					
ПОВ-077/К	700			700		452		666x606	искусственный камень, нерж.сталь	0,35	220	15,8	163436
ПОВ-087/К	800							766x606				18,0	165795
ПОВ-097/К	900	866x606	20,3		192194								
ПОВ-107/К	1000	966x606	22,5		194556								
ПОВ-117/К	1100	1066x606	24,8		201722								
ПОВ-127/К	1200	1166x606	27,0		204840								
ПОВ-137/К	1300	1266x606	29,3		207958								
ПОВ-147/К	1400	1366x606	31,6		211076								
ПОВ-157/К	1500	1466x606	33,8		214193								
ПОВ-167/К	1600	1566x606	36,1		243766								
ПОВ-177/К	1700	1666x606	38,3		246884								
ПОВ-187/К	1800	1766x606	40,6		249833								

### Опции для охлаждаемых ванн

Направляющая для гастроемкостей	Артикул	Длина, мм	Цена, руб.
	НГ-530	l=530 мм	606
	НГ-325	l=325 мм	529

**Информация по категориям, цветам и стоимости искусственного камня см. в конце прайса**



### Поверхность охлаждаемая встраиваемая с динамическим охлаждением

- температурный режим +4...+8 С
- динамическое охлаждение
- мощность от 0,4 до 1,0 кВт
- напряжение 220 В
- вместимость от 2 GN 1/1 до 6 GN 1/1
- материал - нерж.сталь
- возможна комплектация дополнительными полками
- возможно изготовление изделий нестандартных размеров

Артикул	Длина, мм	Ширина, мм	Высота, мм	Размер врезки	Вместимость	Высота углубления, мм	P, кВт	U, В	Вес, кг	Цена, руб.
<b>Поверхность охлаждаемая встраиваемая, нерж.сталь</b>										
ПОВД-077/С	750	700	662	728x678	2 GN 1/1	60	0,40	220	22,9	119294
ПОВД-107/С	1075			1053x678	3 GN 1/1		0,60		33,0	127349
ПОВД-147/С	1400			1378x678	4 GN 1/1		0,80		42,3	138629
ПОВД-177/С	1725			1703x678	5 GN 1/1		1,00		52,3	149909
ПОВД-217/С	2100			2078x678	6 GN 1/1		1,00		71,7	163964

## Витрины охлаждаемые встраиваемые



### Витрина охл. встраиваемая для самообслуживания серия STANDART

- температурный режим +4...+8 С
- напряжение 220 В
- динамическое охлаждение (испаритель сверху)
- 2 полки-решетки
- дверцы-шторки со стороны покупателя, оргстекло
- дверцы-купе со стороны продавца
- подсветка (диодные светильник, 4000К - нейтральный белый)
- исполнение с ванной под GN и без
- возможна комплектация дополнительными опциями (см.раздел "Оptionные элементы")

Артикул	Длина, мм	Ширина, мм	Высота, мм	Комплектация	Размер врезки	Вместимость ванны	P, кВт	U, В	Вес, кг	Цена, руб.
<b>Витрина охлаждаемая встраиваемая для самообслуживания серия Standart</b>										
BCB-087/S	800	700	1242	дно + 2 полки-решетки	778x678	-	0,75	220	63,6	168205
BCB-117/S	1100		1242		1078x678		0,75		78,5	181985
BCB-157/S	1500		1242		1478x678		0,75		85,4	199540
BCB-087/GN/H/S	800	700	1432	нейтральная ванна + 2 полки-решетки	778x678	2 GN 1/1	0,75	220	63,6	181853
BCB-117/GN/H/S	1100		1432		1078x678	3 GN 1/1	0,75		78,5	201128
BCB-157/GN/H/S	1500		1432		1478x678	4 GN 1/1	0,75		85,4	223103
BCB-087/GN/O/S	800	700	1432	охлаждаемая ванна + 2 полки-решетки	778x678	2 GN 1/1	0,75	220	65,9	218714
BCB-117/GN/O/S	1100		1432		1078x678	3 GN 1/1	0,75		82,6	235951
BCB-157/GN/O/S	1500		1432		1478x678	4 GN 1/1	0,75		91,2	258306

### Витрина охл. встраиваемая для самообслуживания серия STANDART+

- температурный режим +4...+8 С
- напряжение 220 В
- динамическое охлаждение
- 2 стеклянные полки, регулируемые по высоте
- дверцы-шторки со стороны покупателя, оргстекло
- распашные дверцы-стеклопакеты со стороны продавца
- LED подсветка (3000К - теплый белый)
- высота стеклянного купола - 600 мм
- возможна комплектация дополнительными опциями (см.раздел "Оptionные элементы")



Артикул	Длина, мм	Ширина, мм	Высота, мм	Комплектация	Размер врезки	Кол-во дверей	P, кВт	U, В	Вес, кг	Цена, руб.
<b>Витрина охлаждаемая встраиваемая для самообслуживания серия Standart+</b>										
BCB-067/S+	600	700	1140	дно + 2 стекл.полки	578x678	1	0,40	220	91,0	179765
BCB-087/S+	800				778x678	2	0,60		113,0	197740
BCB-107/S+	1000				978x678	2	0,60		135,0	215715
BCB-127/S+	1200				1178x678	2	0,80		157,0	233690

## Опции для охлаждаемых витрин

Наименование	Артикул	Размер, мм	Цена, руб.	Наименование	Артикул	Размер, мм	Цена, руб.
Направляющая для гастроемкостей	НГ-530	530	606	Стеклянная полка	СП-06/ВСВ	L=600	6483
	НГ-325	325	529	Стеклянная полка	СП-08/ВСВ	L=800	7814
Полка-решетка	ПР-087/ВСВ	800x700	6604	Стеклянная полка	СП-10/ВСВ	L=1000	9309
Полка-решетка	ПР-117/ВСВ	1100x700	7634	Стеклянная полка	СП-12/ВСВ	L=1200	12467
Полка-решетка	ПР-157/ВСВ	1500x700	9891	Откидная шторка (1 шт)	ОШ	от 400 до 800	5818
Лоток с выпаривателем конденсата	ЛВ	-	10648				

## Витрины охлаждаемые встраиваемые для самообслуживания



### Витрина охлаждаемая встраиваемая для самообслуживания серии STANDART OPEN

- температурный режим +4...+8 С
- напряжение 220 В
- динамическое охлаждение
- купол - h=800 мм, простое незакаленное стекло 8 мм, на соединительных скобах
- 2 стеклянные полки, регулируемые по высоте
- открыта со стороны покупателя, верхний и нижний отбойник из стекла h=100 мм
- распашные дверцы-стеклопакеты со стороны продавца, с перфорированным коробом для направления холодного воздуха (при длине витрины от 1400 мм - 3 дверцы)
- LED подсветка каждого яруса (3000K теплый белый)
- возможно пристенное исполнение без дверей, с задней стенкой (стеклопакет или нерж.сталь)
- возможна комплектация дополнительными опциями

Артикул	Длина, мм	Ширина, мм	Высота, мм	Комплектация	Размер врезки	Кол-во дверей	P, кВт	U, В	Вес, кг	Цена, руб.
<b>Витрина охлаждаемая встраиваемая для самообслуживания серии STANDART OPEN</b>										
BCB-107/SO	1000	700	800/1400	дно + 2 стекл.полки	978x678	2	0,60	220	132,0	369113
BCB-127/SO	1200				1178x678	2	0,70		145,0	399861
BCB-157/SO	1500				1478x678	3	1,10		165,0	438209



### Витрина охлаждаемая встраиваемая для самообслуживания серии STANDART OPEN+

- температурный режим +4...+8 С
- напряжение 220 В
- динамическое охлаждение
- купол - h=800 мм, со скосом, простое незакаленное стекло 8 мм, на соединительных скобах
- 2 стеклянные полки, регулируемые по высоте
- открыта со стороны покупателя, верхний и нижний отбойник из стекла h=100 мм
- распашные дверцы-стеклопакеты со стороны продавца, с перфорированным коробом для направления холодного воздуха (при длине витрины от 1400 мм - 3 дверцы)
- LED подсветка каждого яруса (3000K теплый белый)
- возможно пристенное исполнение без дверей, с задней стенкой (стеклопакет или нерж.сталь)
- возможна комплектация дополнительными опциями

Артикул	Длина, мм	Ширина, мм	Высота, мм	Комплектация	Размер врезки	Кол-во дверей	P, кВт	U, В	Вес, кг	Цена, руб.
<b>Витрина охлаждаемая встраиваемая для самообслуживания серии STANDART OPEN +</b>										
BCB-107/SO+	1000	700	800/1400	дно + 2 стекл.полки	978x678	2	0,60	220	127,0	380529
BCB-127/SO+	1200				1178x678	2	0,70		140,0	412229
BCB-157/SO+	1500				1478x678	3	1,10		155,0	451763

## Опции для охлаждаемых витрин Standart Open/Standart Open+

Наименование		Артикул	Размер, мм	Цена, руб.
Дополнительная полка		ДП	L=1000	18019
			L=1200	22109
			L=1500	27858
УФ-склейка стекол без видимых креплений		УФ	+10% к стоимости витрины	
Изготовление витрин из осветленного стекла (Crystal)		CR	+5% к стоимости витрины	
Изготовление витрин из закаленного стекла		З	+10% к стоимости витрины	
Пристенное исполнение	Задняя стенка стеклопакет	ЗСП	L=1000	-7560
			L=1200	
			L=1500	-11250
	Задняя стенка нерж.сталь	ЗН	L=1000	-15210
			L=1200	-16650
			L=1500	-19080
Напольное исполнение витрин	На открытом каркасе под обшивку	ВСВ -> ВСН	L=1000	7757
			L=1200	8231
			L=1500	8944
	На каркасе зашитом ЛДСП	ВСВ -> ВСН-***/SO(SO+) /ЛДСП	L=1000	31662
			L=1200	34039
			L=1500	37600

\* При расчете стоимости витрины с дополнительными опциями, стоимость опций и % увеличения добавляются по очередности представления опций в прайс-листе

## Мармиты тепловые встраиваемые

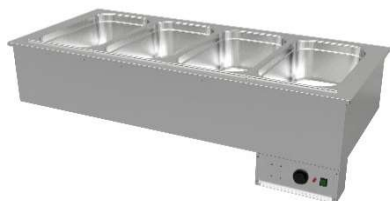

### Мармит тепловой встраиваемый для GN

- температурный режим +30...+80 С
- вместимость от 1 до 6 GN 1/1 (гастроёмкости и направляющие для них в комплект не входят)
- нагрев "водяная баня", оснащен сливом
- напряжение 220 В
- материал - нерж.сталь AISI 304
- возможна комплектация дополнительными полками

Артикул	Длина, мм	Ширина, мм	Высота, мм	Размер врезки	Вместимость	Глубина ванны, мм	Р, кВт	U, В	Вес, кг	Цена, руб.
---------	-----------	------------	------------	---------------	-------------	-------------------	--------	------	---------	------------

### Мармит тепловой встраиваемый для гастроёмкостей

ВТМ-046/GN	435	640	266/352*	413x618	1 GN 1/1	210	1,20	220	4,8	35180
ВТМ-076/GN	760			738x618	2 GN 1/1		8,5		41616	
ВТМ-106/GN	1085			1063x618	3 GN 1/1		12,2		48049	
ВТМ-146/GN	1410			1388x618	4 GN 1/1		15,8		54379	
ВТМ-176/GN	1735			1713x618	5 GN 1/1		19,5		59104	



### Мармит тепловой встраиваемый для GN Premium

- температурный режим +30...+80 С
- цельнотянутая ванна, вместимость от 1 до 5 GN 1/1 (гастроёмкости и направляющие для них в комплект не входят)
- нагрев "водяная баня", оснащен сливом
- напряжение 220 В
- материал - нерж.сталь AISI 304
- возможна комплектация дополнительными полками

Артикул	Длина, мм	Ширина, мм	Высота, мм	Размер врезки	Вместимость	Глубина ванны, мм	Р, кВт	U, В	Вес, кг	Цена, руб.
---------	-----------	------------	------------	---------------	-------------	-------------------	--------	------	---------	------------

### Мармит тепловой встраиваемый для гастроёмкостей Premium

ВТМ-046/GN/Pr	435	640	247/377*	413x618	1 GN 1/1	180	1,20	220	4,8	45024
ВТМ-076/GN/Pr	760			738x618	2 GN 1/1		8,5		57317	
ВТМ-106/GN/Pr	1085			1063x618	3 GN 1/1		12,2		70364	
ВТМ-146/GN/Pr	1410			1388x618	4 GN 1/1		15,8		84823	
ВТМ-176/GN/Pr	1735			1713x618	5 GN 1/1		19,5		94946	

## Опции для тепловых мармитов

		Длина, мм	Цена, руб.
Направляющая для гастроёмкостей	НГ-530	530	606
	НГ-325	325	529
Электронный блок управления Eliwell	EL		8312
Выносной пульт управления	ВПУ	1000	1511



## Поверхности тепловые встраиваемые



### Поверхность тепловая встраиваемая, искусственный камень

- температурный режим +30...+70 С
- широкая цветовая гамма
- напряжение 220 В
- материал - искусственный камень, нерж.сталь
- возможна комплектация дополнительными полками

Артикул	Длина, мм	Ширина, мм	Высота, мм	Размер врезки	Материал	Р, кВт	U, В	Вес, кг	Цена, руб.
<b>Поверхность тепловая встраиваемая, искусственный камень</b>									
ВТП-076/К	700	600	70/147*	666x506	искусственный камень, нерж.сталь	0,25	220	8,5	59162
ВТП-086/К	800			766x506		0,30		9,7	65986
ВТП-096/К	900			866x506		0,35		10,9	72875
ВТП-106/К	1000			966x506		0,40		12,2	80028
ВТП-116/К	1100			1066x506		0,45		13,4	87179
ВТП-126/К	1200			1166x506		0,50		14,6	94333
ВТП-136/К	1300			1266x506		0,55		15,8	101482
ВТП-146/К	1400			1366x506		0,60		17,0	108633
ВТП-156/К	1500			1466x506		0,65		18,2	115786
ВТП-166/К	1600			1566x506		0,70		19,4	122938
ВТП-176/К	1700			1666x506		0,75		20,7	129935
ВТП-186/К	1800			1766x506		0,80		21,9	137240
ВТП-077/К	700			700		70/147*		666x606	искусственный камень, нерж.сталь
ВТП-087/К	800	766x606	0,30		9,8		75885		
ВТП-097/К	900	866x606	0,35		11,1		83808		
ВТП-107/К	1000	966x606	0,40		12,3		92034		
ВТП-117/К	1100	1066x606	0,45		13,5		100258		
ВТП-127/К	1200	1166x606	0,50		14,7		108480		
ВТП-137/К	1300	1266x606	0,55		16,0		116706		
ВТП-147/К	1400	1366x606	0,60		17,2		124929		
ВТП-157/К	1500	1466x606	0,65		18,4		133153		
ВТП-167/К	1600	1566x606	0,70		19,7		141376		
ВТП-177/К	1700	1666x606	0,75		20,9		149427		
ВТП-187/К	1800	1766x606	0,80		22,1		157825		

Информация по категориям, цветам и стоимости искусственного камня см. в конце прайса

## Опции для тепловых поверхностей

	Длина, мм	Цена, руб.
Электронный блок управления Eiwell	EL 	7 850
Выносной пульт управления	ВПУ 1000	1511



### Поверхность тепловая встраиваемая, нерж.сталь

- температурный режим +30...+70 С
- напряжение 220 В
- материал - нерж.сталь
- столешница - AISI 430 1,2мм
- возможна комплектация дополнительными полками
- возможно исполнение поверхностей нестандарт.размеров

Артикул	Длина, мм	Ширина, мм	Высота, мм	Размер врезки	Материал	Р, кВт	U, В	Вес, кг	Цена, руб.
<b>Поверхность тепловая встраиваемая, нерж.сталь</b>									
ВТП-046/С	435	640	42/120*	413x618	нерж.сталь	0,20	220	4,8	21564
ВТП-076/С	760			738x618		0,30		8,5	26849
ВТП-106/С	1085			1063x618		0,45		12,2	32136
ВТП-146/С	1410			1388x618		0,60		15,8	39519
ВТП-176/С	1735			1713x618		0,70		19,5	46904
ВТП-066/Н	600	600	42/120*	578x578	нерж.сталь	0,30	220	6,3	18923
ВТП-076/Н	700			678x578		0,25		7,4	21000
ВТП-086/Н	800			778x578		0,30		8,4	23421
ВТП-096/Н	900			878x578		0,35		9,5	25866
ВТП-106/Н	1000			978x578		0,40		10,5	28405
ВТП-116/Н	1100			1078x578		0,45		11,6	30945
ВТП-126/Н	1200			1178x578		0,50		12,6	33482
ВТП-136/Н	1300			1278x578		0,55		13,7	36020
ВТП-146/Н	1400			1378x578		0,60		14,7	38559
ВТП-156/Н	1500			1478x578		0,65		15,8	41095
ВТП-166/Н	1600			1578x578		0,70		16,8	43632
ВТП-176/Н	1700			1678x578		0,75		17,9	46173
ВТП-186/Н	1800			1778x578		0,80		19,0	48710
ВТП-067/Н	600			700		42/120*		578x678	нерж.сталь
ВТП-077/Н	700	678x678	0,25		8,6		24146		
ВТП-087/Н	800	778x678	0,30		9,8		26935		
ВТП-097/Н	900	878x678	0,35		11,1		29747		
ВТП-107/Н	1000	978x678	0,40		12,3		32665		
ВТП-117/Н	1100	1078x678	0,45		13,5		35584		
ВТП-127/Н	1200	1178x678	0,50		14,7		38502		
ВТП-137/Н	1300	1278x678	0,55		16,0		41422		
ВТП-147/Н	1400	1378x678	0,60		17,2		44339		
ВТП-157/Н	1500	1478x678	0,65		18,4		47260		
ВТП-167/Н	1600	1578x678	0,70		19,7		50176		
ВТП-177/Н	1700	1678x678	0,75		20,9		53097		
ВТП-187/Н	1800	1778x678	0,80		22,1		56016		

\* - высота модуля с блоком управления, выносной пульт управления может быть помещен от модуля в пределах 60-70см

### Опции для тепловых поверхностей

	Длина, мм	Цена, руб.
Электронный блок управления Eliwell	EL 	7850
Выносной пульт управления	ВПУ 1000	1511

## Настольные полки и экраны

● металл - AISI 430, стекло - простое незакаленное 8 мм (кроме модели типа /С)

Артикул	Длина, мм	Ширина, мм	Высота, мм	Характеристики	Вес, кг	Цена, руб.
ПН-053/1	500	300	400	4 стойки d=25 мм	3,0	5577
ПН-083/1	800			4 стойки d=25 мм	4,8	6351
ПН-113/1	1100			4 стойки d=25 мм	6,6	7125
ПН-153/1	1500			4 стойки d=25 мм	8,4	7901
ПН-183/1	1800			4 стойки d=25 мм	10,8	8675



Артикул	Длина, мм	Ширина, мм	Высота, мм	Характеристики	Вес, кг	Цена, руб.
ПН-053/2	500	300	800	4 стойки d=25 мм	3,0	11154
ПН-083/2	800			4 стойки d=25 мм	9,6	12704
ПН-113/2	1100			4 стойки d=25 мм	13,2	14253
ПН-153/2	1500			4 стойки d=25 мм	16,8	15802
ПН-183/2	1800			4 стойки d=25 мм	20,0	17351



Артикул	Длина, мм	Ширина, мм	Высота, мм	Характеристики	Вес, кг	Цена, руб.
ПН-053/Н	500	300	400	стекло наклонное	5,0	14562
ПН-083/Н	800			стекло наклонное	6,8	16577
ПН-113/Н	1100			стекло наклонное	9,6	18747
ПН-153/Н	1500			стекло наклонное	12,4	20759
ПН-183/Н	1800			стекло наклонное	14,8	24477



Артикул	Длина, мм	Ширина, мм	Высота, мм	Характеристики	Вес, кг	Цена, руб.
ПН-053/К	500	300	400	стекл. козырек	3,0	7746
ПН-083/К	800			стекл. козырек	4,8	8675
ПН-113/К	1100			стекл. козырек	6,6	9759
ПН-153/К	1500			стекл. козырек	8,4	10844
ПН-183/К	1800			стекл. козырек	10,8	11930



**\* Данная конфигурация полки - /К доступна к заказу только при креплении на встраиваемый модуль, при этом длина модуля и длина врезки увеличивается на 70 мм.**

Артикул	Длина, мм	Ширина, мм	Высота, мм	Характеристики	Вес, кг	Цена, руб.
ПН-053/С	500	300	400	стекло 10 мм	5,0	8056
ПН-083/С	800			стекло 10 мм	6,8	9220
ПН-113/С	1100			стекло 10 мм	9,6	10381
ПН-153/С	1500			стекло 10 мм	12,4	11464
ПН-183/С	1800			стекло 10 мм	14,8	12704



Артикул	Длина, мм	Ширина, мм	Высота, мм	Характеристики	Вес, кг	Цена, руб.
ПН-054/В	500	400/550	400	стекло, V-обр.	5,0	18124
ПН-084/В	800			стекло, V-обр.	6,8	20915
ПН-114/В	1100			стекло, V-обр.	9,6	23470
ПН-154/В	1500			стекло, V-обр.	12,4	26028
ПН-184/В	1800			стекло, V-обр.	14,8	28662



Артикул	Длина, мм	Ширина, мм	Высота, мм	Характеристики	Вес, кг	Цена, руб.
ПН-053/Г	500	300	400	стекло, Г-обр.	5,0	13478
ПН-083/Г	800			стекло, Г-обр.	6,8	15647
ПН-113/Г	1100			стекло, Г-обр.	9,6	17814
ПН-153/Г	1500			стекло, Г-обр.	12,4	19986
ПН-183/Г	1800			стекло, Г-обр.	14,8	22155



Артикул	Длина, мм	Ширина, мм	Высота, мм	Характеристики	Вес, кг	Цена, руб.
ПН-053/СК	500	300	400	стекло, куб	5,0	16268
ПН-083/СК	800			стекло, куб	6,8	19521
ПН-113/СК	1100			стекло, куб	9,6	21226
ПН-153/СК	1500			стекло, куб	12,4	22928
ПН-183/СК	1800			стекло, куб	14,8	26647



Артикул	Длина, мм	Ширина, мм	Высота, мм	Характеристики	Вес, кг	Цена, руб.
ПН-053/ГС	500	300	400	гнутое стекло	5,0	30985
ПН-083/ГС	800			гнутое стекло	6,8	37057
ПН-113/ГС	1100			гнутое стекло	9,6	38917
ПН-153/ГС	1500			гнутое стекло	12,4	53062
ПН-183/ГС	1800			гнутое стекло	14,8	62357



**\* Сроки изготовления на полки с гнутым стеклом (ГС) - 25 рабочих дней**

Артикул	Длина, мм	Ширина, мм	Высота, мм	Характеристики	Вес, кг	Цена, руб.
ПН-053/Т	500	300	400	стекло, Т-обр.	5,0	<b>17537</b>
ПН-083/Т	800			стекло, Т-обр.	6,8	<b>19550</b>
ПН-113/Т	1100			стекло, Т-обр.	9,6	<b>22402</b>
ПН-153/Т	1500			стекло, Т-обр.	12,4	<b>25244</b>
ПН-183/Т	1800			стекло, Т-обр.	14,8	<b>28087</b>



**\*конфигурация полки - /Т при креплении на встраиваемый модуль ширина стойки - 80 мм, при креплении на столешницу Заказчика - 150 мм без изменения длины встраиваемого модуля**

Артикул	Длина, мм	Ширина, мм	Высота, мм	Характеристики	Вес, кг	Цена, руб.	
	Э-054	500	-	400	экран стекл	2,1	<b>6351</b>
	Э-084	800			экран стекл	3,2	<b>7282</b>
	Э-114	1100			экран стекл	4,4	<b>9295</b>
	Э-154	1500			экран стекл	5,6	<b>11620</b>
	Э-184	1800			экран стекл	7,2	<b>15182</b>

**Подсветка для полок (LED, 2700K, 9,6 Вт/м)**

Артикул	Длина, мм	Цена, руб.	Артикул	Наименование	Стоимость
п	500	<b>7772</b>	З	Изготовление полок и экранов из закаленного стекла	+30% к стоимости изделия
	800	<b>8710</b>	CR	Изготовление полок и экранов из осветленного стекла OptiWhite	+40% к стоимости изделия
	1100	<b>9643</b>			
	1500	<b>10649</b>			
	1800	<b>11515</b>			
	2000	<b>12519</b>			

## Полка настольная с подъемным механизмом

Артикул	Длина, мм	Ширина, мм	Высота, мм	Установка над модулем с вместимостью	Корпус	Цена, руб	
<b>Полка настольная с подъемным механизмом, нерж.сталь</b>							
	ПНПМ-106/2GN/Н	966	270/605	650	2 GN 1/1	<b>125613</b>	
	ПНПМ-136/3GN/Н	1291			3 GN 1/1	Нерж. сталь	<b>132087</b>
	ПНПМ-166/4GN/Н	1616			4 GN 1/1		<b>158505</b>
<b>Полка настольная с подъемным механизмом, ЛДСП</b>							
	ПНПМ-106/2GN/Д	966	270/605	650	2 GN 1/1	<b>125613</b>	
	ПНПМ-136/3GN/Д	1291			3 GN 1/1	ЛДСП	<b>132087</b>
	ПНПМ-166/4GN/Д	1616			4 GN 1/1		<b>158505</b>

## Элементы линии раздачи



### Диспенсер для тарелок встраиваемый

- исполнение с подогревом и нейтральное
- на 45 тарелок
- регулируемый диаметр тарелок от 250 до 320 мм
- с пружинным механизмом
- материал - нерж.сталь

Артикул	Длина, мм	Ширина, мм	Высота, мм	Размер врезки	Вместимость	Подогрев	Р, кВт	U, В	Вес, кг	Цена, руб.
---------	-----------	------------	------------	---------------	-------------	----------	--------	------	---------	------------

#### Диспенсер для тарелок

ВДТ-45/Н	390	450	720	365x425	45 тарелок	нет	нет	нет	9,6	63040
ВДТ-45/П						есть	1,20	220	12,5	77675

### Диспенсер для столовых приборов, хлеба и подносов



Артикул	Длина, мм	Ширина, мм	Высота, мм	Размер врезки	Вместимость	Вес, кг	Цена, руб.
---------	-----------	------------	------------	---------------	-------------	---------	------------

#### Диспенсер для столовых приборов, хлеба и подносов

ВДП-066/1	600	500	700	580x480	2 GN1/2 +3GN 1/6	12,5	24259
ВДП-066/2	650	400	715	560x378	4 GN 1/4 + полка	17	43697

#### Направляющие для подносов

	Артикул	Габаритные размеры, мм	Характеристики	Цена руб.
	НП-1-80	800x380	нерж.профиль	7314
	НП-1-110	1100x380	нерж.профиль	10058
	НП-1-150	1500x380	нерж.профиль	13715
	НП-1-185	1850x380	нерж.профиль	16916
	НП-2-80	800x380	кругл.труба	8411
	НП-2-110	1100x380	кругл.труба	11565
	НП-2-150	1500x380	кругл.труба	15772
	НП-2-185	1850x380	кругл.труба	19449
Кронштейны для направляющих со складывающимся механизмом		КНПС	комплект 2 шт.	24143

# Искусственный камень для тепловых и охлаждаемых поверхностей

## CLASSIC



Изготовление тепловых и охлаждаемых поверхностей из искусственного камня категории CLASSIC включено в стандартную стоимость

## EXOTIC

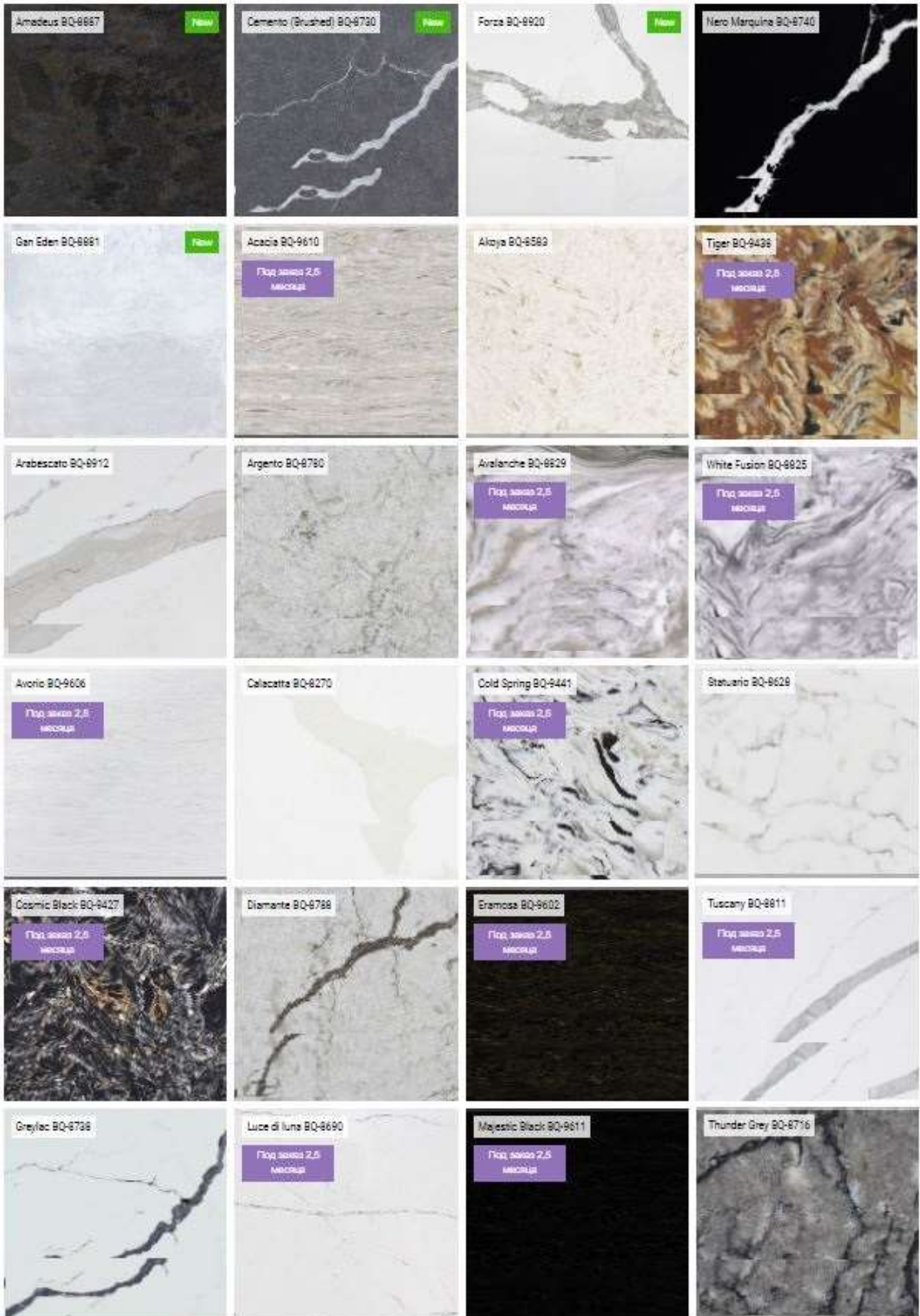

Изготовление тепловых и охлаждаемых поверхностей из искусственного камня категория EXOTIC увеличивает стоимость изготовления изделия на 15% от цены указанной в данном прайс-листе

## NATURAL

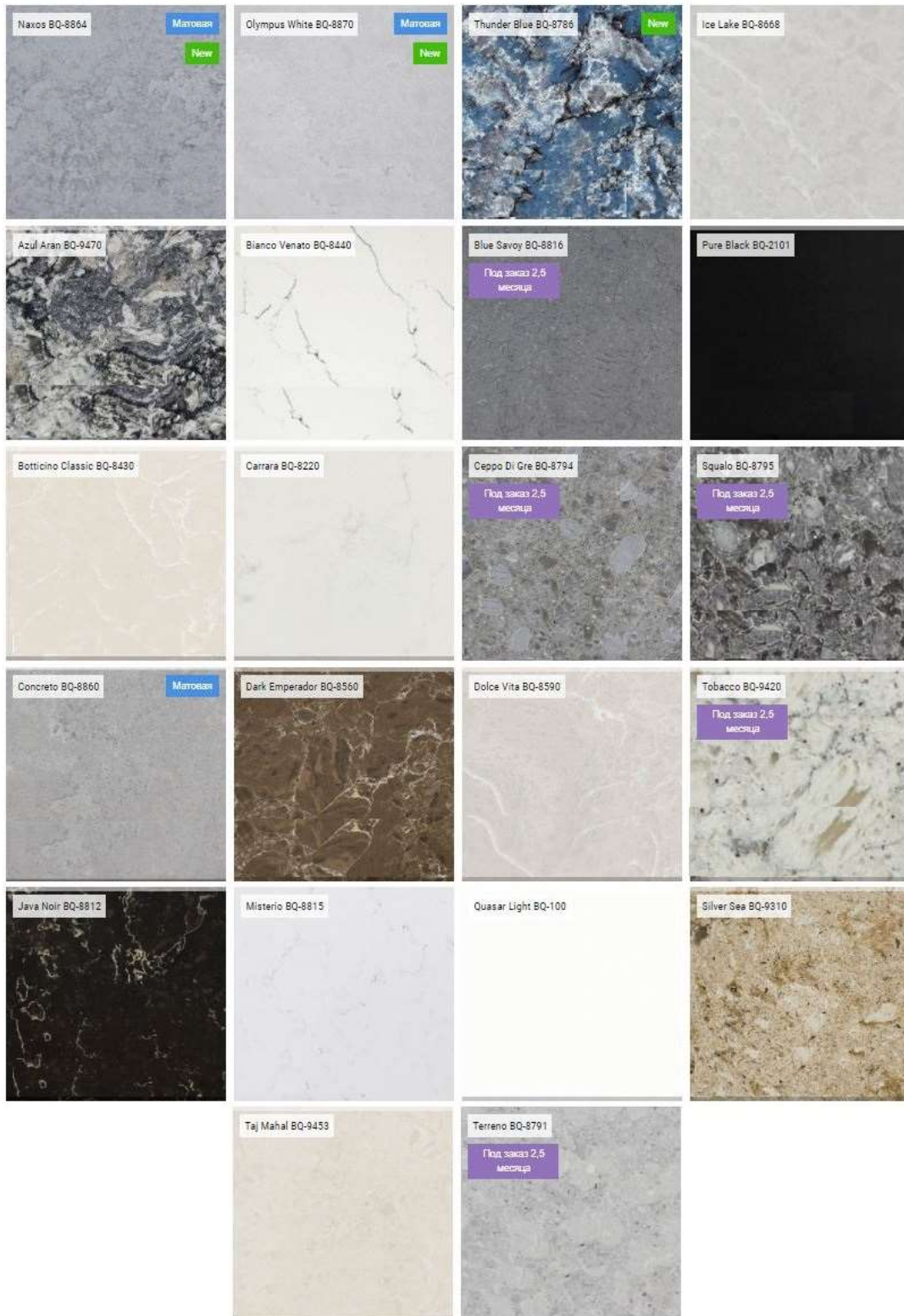

**Изготовление тепловых и охлаждаемых поверхностей из искусственного камня категории NATURAL увеличивает стоимость изготовления изделия на 7% от цены указанной в данном прайс-листе**

Более подробную информацию по искусственному камню, используемому при изготовлении тепловых и охлаждаемых поверхностей можно найти по ссылке: <https://vicostone.ru/skladskaya-programma/>



## Витрины охлаждаемые серии Cube



### Витрина охлаждаемая серии Cube

- температурный режим +4...+8 С, динамическое охлаждение
- напряжение - 220В
- материал - стекло 8 мм, нерж.сталь AISI 430
- крепления стекол с помощью соединительных скоб
- дверцы-купе со стороны оператора, оргстекло
- средняя полка, стекло 8 мм
- подсветка
- возможно изготовление нестандартных размеров
- возможна комплектация доп. Опциями  
(см.раздел "Опции")

### Витрина охлаждаемая серии Cube встраиваемая

Артикул	Длина, мм	Ширина, мм	Высота от столешницы, мм	Высота, мм	Размер врезки, мм	N, кВт	U, В	Вес, кг	Цена, руб.
BCB-087/CUBE	800	700	600	1200	778x678	0,45	220	100,0	167 422
BCB-107/CUBE	1000				978x678	0,5		125,0	176 699
BCB-127/CUBE	1200				1178x678	0,55		150,0	187 062
BCB-157/CUBE	1500				1478x678	1,0		200,0	202 607

### Дополнительные опции

Изображение	Наименование	Артикул	Характеристики	Цена, руб	
	Дополнительная полка	<b>ДП</b>	L=800мм	<b>7 814</b>	
			L=1000мм	<b>9 309</b>	
			L=1200мм	<b>12 467</b>	
			L=1500мм	<b>17 209</b>	
	Увеличение высоты на 200мм	Витрина с куполом 800мм: <b>BCB-***/CUBE-80</b>		L=800мм	<b>3 166</b>
			L=1000мм	<b>4 750</b>	
			L=1200мм	<b>6 333</b>	
			L=1500мм	<b>8 710</b>	
		УФ-склейка стекол без видимых креплений	<b>УФ</b>	<b>+15% к стоимости витрины</b>	
		Изготовление витрин из осветленного стекла Crystal	<b>CR</b>	<b>+10% к стоимости витрины</b>	
	Изготовление витрин из закаленного стекла	<b>З</b>	<b>+15% к стоимости витрины</b>		
	Напольное исполнение витрин	На открытом каркасе под обшивку	<b>BCB -&gt; BCB</b>	L=800мм	<b>7 442</b>
				L=1000мм	<b>7 757</b>
				L=1200мм	<b>8 231</b>
				L=1500мм	<b>8 944</b>
		На каркасе зашитом ЛДСП	<b>BCB -&gt; BCB-***/CUBE /ЛДСП</b>	L=800мм	<b>29 129</b>
			L=1000мм	<b>31 662</b>	
			L=1200мм	<b>34 039</b>	
			L=1500мм	<b>37 600</b>	
	Лоток с выпаривателем конденсата	<b>ЛВ</b>		<b>10 648</b>	

\* При расчете стоимости витрины с дополнительными опциями, стоимость опций и % увеличения добавляются по очередности представления опций в прайс-листе

## Витрины охлаждаемые серии Morion



### Витрина охлаждаемая серии Morion

- температурный режим +4...+8 С, динамическое охлаждение
- напряжение - 220В
- материал - осветленное стекло Crystal 10мм, нерж.сталь AISI 430
- УФ-склейка стекол без видимых креплений
- выдвигаемая полка-дно с ручками-трансформер и стеклом
- П-образный вырез по витрину
- подсветка
- возможно изготовление нестандартных размеров
- возможна комплектация доп. опциями

Артикул	Длина, мм	Ширина, мм	Высота от столешницы, мм	Высота, мм	Размер врезки, мм	N, кВт	U, В	Вес, кг	Цена, руб.
<b>Витрина охлаждаемая серии Morion встраиваемая</b>									
BCB-087/MOR	800	700	300	975	778x688	0,45	220	90,0	316 663
BCB-107/MOR	1000				978x688	0,5		105,0	345 014
BCB-127/MOR	1200				1178x688	0,55		125,0	373 365

### Дополнительные опции

Наименование	Артикул	Характеристики	Цена, руб	
Изготовление витрин из закаленного стекла	<b>З</b>	<b>+15% к стоимости витрины</b>		
Напольное исполнение витрин	<b>BCB -&gt; ВСН</b>	L=800мм	<b>7 104</b>	
		L=1000мм	<b>7 403</b>	
		L=1200мм	<b>7 859</b>	
	На каркасе зашитом ЛДСП	<b>BCB -&gt; ВСН-***/СУВЕ /ЛДСП</b>	L=800мм	<b>27 805</b>
			L=1000мм	<b>30 225</b>
			L=1200мм	<b>32 492</b>
Лоток с выпаривателем конденсата	<b>ЛВ</b>		<b>10 648</b>	

## Витрины охлаждаемые серии Excelcior



### Витрина охлаждаемая серии Excelcior

- температурный режим +2...+6 С
- напряжение - 220В
- материал - нерж.сталь AISI 430, остекление - стеклопакеты
- промежуточные полки - осветленное стекло Crystal - 8 мм
- распашная дверь
- подсветка
- возможно изготовление нестандартных размеров
- возможна комплектация доп. Опциями (см.раздел "Опции")

Артикул	Длина, мм	Ширина, мм	Высота, мм	Полки, шт	N, кВт	U, В	Вес, кг	Цена, руб.
<b>Витрина охлаждаемая серии Excelcior напольная</b>								
BCB-087/ЕХС	800	700	2000	5	0,55	220	170,0	381 407
<b>ЛВ</b>	Лоток с выпаривателем конденсата							<b>10 648</b>

# Витрины-шкафы

## Витрина-шкаф напольная передвижная



- температурный режим 0...+8 С
- напряжение - 220В
- материал - нерж.сталь AISI 430
- направляющие для GN 2/1, 11 уровней
- распашная дверь
- 2 фиксатора двери
- ручки для передвижения
- витой провод 2 м
- колеса d=125 мм, 2 с тормозом
- угловые отбойники
- возможно изготовление нестандартных размеров
- возможна комплектация доп. опциями

Артикул	Длина, мм	Ширина, мм	Высота, мм	Вместимость GN 2/1	N, кВт	U, В	Вес, кг	Цена, руб.
<b>Витрина-шкаф напольная передвижная</b>								
ВСН-07.58/11GN	750	800	1965	11	0,8	220	140,0	248 150

### Дополнительные опции

Артикул	Наименование	Цена, руб
П	Подсветка (внутренний объем)	31 200

## Витрина-шкаф сренетемпературная настенная с выносным агрегатом



- температурный режим 0...+8С
- напряжение - 220В
- материал - нерж.сталь AISI 430
- распашные двери - со стеклопакетом или глухие
- перфорированная полка в каждой секции
- подсветка (в моделях со стеклянными дверями)
- выносной агрегат (стоимость агрегата рассчитана на трассу до 5 м)
- слив

Артикул	Длина, мм	Ширина, мм	Высота, мм	Двери, шт	Тип двери	N, кВт	U, В	Вес, кг	Цена, руб.
<b>Витрина-шкаф сренетемпературная настенная с выносным агрегатом</b>									
ВС-095/2СД/ШН/ВА	930	500	640	2	стеклопакет, двойной	0,3	220	70,0	136 714
ВС-145/3СД/ШН/ВА	1400	500	640	3	стеклопакет, двойной	0,3	220	90,0	153 841
ВС-185/4СД/ШН/ВА	1860	500	640	4	стеклопакет, двойной	0,45	220	120,0	170 863
ВС-095/2Д/ШН/ВА	930	500	640	2	глухая	0,3	220	70,0	122 314
ВС-145/3Д/ШН/ВА	1400	500	640	3	глухая	0,3	220	90,0	137 358
ВС-185/4Д/ШН/ВА	1860	500	640	4	глухая	0,45	220	120,0	152 556

**Внимание, в стоимость не входит заправка фреоном и трасса, агрегат поставляется в неподключенном и незаправленном виде.**

**При заказе необходимо уточнить место вывода коммуникаций (слива, трассы).**



### Витрина-шкаф сренетемпературная настенная с встроенным агрегатом

- температурный режим 0...+8С
- напряжение - 220В
- материал - нерж.сталь AISI 430
- распашные двери - со стеклопакетом или глухие
- перфорированная полка в каждой секции
- подсветка (в моделях со стеклянными дверями)
- встроенный агрегат (боковой), выпариватель конденсата
- возможно изготовление нестандартных размеров

Артикул	Длина, мм	Ширина, мм	Высота, мм	Двери, шт	Тип двери	N, кВт	U, В	Вес, кг	Цена, руб.
<b>Витрина-шкаф сренетемпературная настенная с встроенным агрегатом</b>									
BC-135/2СД/ШН	1300	500	640	2	стеклопакет, двойной	0,3	220	74,0	136 714
BC-175/3СД/ШН	1770	500	640	3	стеклопакет, двойной	0,3	220	95,0	153 841
BC-225/4СД/ШН	2230	500	640	4	стеклопакет, двойной	0,45	220	126,0	170 863
BC-135/2Д/ШН	1300	500	640	2	глухая	0,3	220	74,0	122 314
BC-175/3Д/ШН	1770	500	640	3	глухая	0,3	220	95,0	137 358
BC-225/4Д/ШН	2230	500	640	4	глухая	0,45	220	126,0	152 556



### Витрина-шкаф низкотемпературная настенная с выносным агрегатом

- температурный режим -14...-20С
- напряжение - 220В
- материал - нерж.сталь AISI 430
- распашные двери - со стеклопакетом или глухие, с обогревом контура
- перфорированная полка в каждой секции
- подсветка (в моделях со стеклянными дверями)
- выносной агрегат (стоимость агрегата рассчитана на трассу до 5 м)
- слив

Артикул	Длина, мм	Ширина, мм	Высота, мм	Двери, шт	Тип двери	N, кВт	U, В	Вес, кг	Цена, руб.
<b>Витрина-шкаф низкотемпературная настенная с выносным агрегатом</b>									
BO-095/2СД/ШН/ВА	930	500	640	2	стеклопакет, тройной	0,45	220	72,0	191 126
BO-145/3СД/ШН/ВА	1400	500	640	3	стеклопакет, тройной	0,45	220	93,0	215 070
BO-185/4СД/ШН/ВА	1860	500	640	4	стеклопакет, тройной	0,60	220	124,0	238 866
BO-095/2Д/ШН/ВА	930	500	640	2	глухая	0,45	220	72,0	170 995
BO-145/3Д/ШН/ВА	1400	500	640	3	глухая	0,45	220	93,0	192 026
BO-185/4Д/ШН/ВА	1860	500	640	4	глухая	0,60	220	124,0	213 273

**Внимание, в стоимость не входит заправка фреоном и трасса, агрегат поставляется в неподключенном и незаправленном виде.**

**При заказе необходимо уточнить место вывода коммуникаций (слива, трассы).**



### Витрина-шкаф низкотемпературная настенная с встроенным агрегатом

- температурный режим -14...-20С
- напряжение - 220В
- материал - нерж.сталь AISI 430
- распашные двери - со стеклопакетом или глухие, с обогревом контура
- перфорированная полка в каждой секции
- подсветка (в моделях со стеклянными дверями)
- встроенный агрегат (боковой), выпариватель конденсата
- возможно изготовление нестандартных размеров

Артикул	Длина, мм	Ширина, мм	Высота, мм	Двери, шт	Тип двери	N, кВт	U, В	Вес, кг	Цена, руб.
<b>Витрина-шкаф низкотемпературная настенная с встроенным агрегатом</b>									
BO-135/2СД/ШН	1300	500	640	2	стеклопакет, тройной	0,45	220	76,0	191 126
BO-175/3СД/ШН	1770	500	640	3	стеклопакет, тройной	0,45	220	98,0	215 070
BO-225/4СД/ШН	2230	500	640	4	стеклопакет, тройной	0,60	220	130,0	238 866
BO-135/2Д/ШН	1300	500	640	2	глухая	0,45	220	76,0	170 995
BO-175/3Д/ШН	1770	500	640	3	глухая	0,45	220	98,0	192 026
BO-225/4Д/ШН	2230	500	640	4	глухая	0,60	220	130,0	213 273

## Суши-кейсы с выносным агрегатом



### Суши-кейс с выносным агрегатом

- температурный режим поверхности +4...+8 С
  - напряжение - 220В
  - материал - осветленное стекло Crystal 10мм, нерж.сталь AISI 430
  - УФ-склейка стекол без видимых креплений
  - двери-купе, оргстекло
  - подсветка
  - возможно изготовление нестандартных размеров
  - возможна комплектация доп. Опциями
- (см.раздел "Опции")

Артикул	Длина, мм	Ширина, мм	Высота от столешницы, м	Высота, мм	Размер врезки, мм	N, кВт	U, В	Вес, кг	Цена, руб.
<b>Суши-кейс с выносным агрегатом встраиваемый</b>									
BCBB-104/СК	1000	400	315	415	978x378	0,4	220	70,0	210 990
BCBB-124/СК	1200				1178x378	0,5		85,0	222 350
BCBB-154/СК	1500				1478x378	0,6		100,0	233 713

## Витрины для морепродуктов с выносным агрегатом



### Витрины для морепродуктов с выносным агрегатом

- температурный режим +4...+8 С
  - материал - осветленное стекло Crystal 10мм, нерж.сталь AISI 430
  - выносной агрегат
  - УФ-склейка стекол без видимых креплений
  - двери-купе, оргстекло
  - охлаждаемая ванна для льда, глубина 75 мм, с перфорированной вставкой
  - подсветка
  - возможно изготовление нестандартных размеров
  - возможна комплектация доп. Опциями
- (см.раздел "Опции")

Артикул	Длина, мм	Ширина, мм	Высота от столешницы, м	Высота, мм	Размер врезки, мм	N, кВт	U, В	Вес, кг	Цена, руб.
<b>Витрины для морепродуктов с выносным агрегатом</b>									
BCBB-104/СК/Л	1000	400	315	415	978x378	0,4	220	70,0	230 142
BCBB-124/СК/Л	1200				1178x378	0,5		85,0	242 640
BCBB-154/СК/Л	1500				1478x378	0,6		100,0	254 975

## Витрины-горки



### Витрина-горка нержавеющая сталь 3 уровня

- температурный режим +4.....+10 С
- напряжение - 220В
- материал - нерж.сталь AISI 430
- подсветка
- зеркальные внутренние стенки
- возможна комплектация доп. опциями  
(см.раздел "Оptionные элементы")

Артикул	Длина, мм	Ширина, мм	Высота, мм	Комплектация	N, кВт	U, В	Вес, кг	Цена, руб.
<b>Витрина-горка</b>								
BOГ-077/3/Н	700	700	1750	3 уровня	0,8	220	95,0	202 874
BOГ-107/3/Н	1000			3 уровня	0,9		110,0	223 165
BOГ-127/3/Н	1200			3 уровня	1		130,0	243 449
BOГ-147/3/Н	1400			3 уровня	1,1		147,0	263 739
BOГ-167/3/Н	1600			3 уровня	1,2		165,0	284 024



### Витрина-горка нержавеющая сталь 4 уровня

- температурный режим +4.....+10 С
- напряжение - 220В
- материал - нерж.сталь AISI 430
- подсветка
- зеркальные внутренние стенки
- возможна комплектация доп. опциями  
(см.раздел "Оptionные элементы")

Артикул	Длина, мм	Ширина, мм	Высота, мм	Комплектация	N, кВт	U, В	Вес, кг	Цена, руб.
<b>Витрина-горка</b>								
BOГ-077/4/Н	700	700	2000	4 уровня	0,8	220	105,0	215 861
BOГ-107/4/Н	1000			4 уровня	0,9		120,0	238 582
BOГ-127/4/Н	1200			4 уровня	1		140,0	259 679
BOГ-147/4/Н	1400			4 уровня	1,1		160,0	282 403
BOГ-167/4/Н	1600			4 уровня	1,2		180,0	303 501

### Дополнительные опции

Изображение	Наименование	Артикул	Характеристики	Цена, руб
	Боковины стеклопакет	<b>СП</b>	3 уровня	15 498
			4 уровня	17 713
	Ночная шторка	<b>НШ</b>	L=700	7 835
			L=1000	11 774
			L=1200	14 614
			L=1400	15 974
			L=1600	19 229
	Дополнительная полка	<b>ДП</b>	L=700	3 777
			L=1000	5 139
			L=1200	6 045
			L=1400	7 104
			L=1600	7 859

# Витрины-горки STANDART OPEN

## Витрина-горка STANDART OPEN



- температурный режим +4.....+10 c
- напряжение - 220В
- материал - нерж.сталь AISI 430
- LED подсветка (3000K - теплый белый)
- зеркальные внутренние стенки
- 2 стеклянные полки, регулируемые по высоте (простое незакаленное стекло 8 мм)
- открыта со стороны покупателя, верхний и нижний отбойник из стекла h=100 мм
- распашные дверцы-стеклопакеты со стороны продавца, с перфорированным коробом для направления холодного воздуха
- каркас под обшивку - нерж.профиль 40x40
- возможно пристенное исполнение без дверей, с задней стенкой (стеклопакет или нерж.сталь)
- возможна комплектация доп. опциями (см.раздел "Оptionные элементы")

Артикул	Длина, мм	Ширина, мм	Высота, мм	Высота полки	Кол-во дверей	N, кВт	U, В	Вес, кг	Цена, руб.
<b>Витрина-горка STANDART OPEN</b>									
BOГ-077/SO	700	700	1750	900	1	1,2	220	155,0	334 742
BOГ-107/SO	1000				2	1,4		185,0	368 222
BOГ-127/SO	1200				2	1,5		205,0	401 691
BOГ-157/SO	1500				3	1,7		226,0	453 819

## Дополнительные опции

Наименование	Артикул	Характеристики	Цена, руб
Дополнительная полка	ДП	L=700	16 524
		L=1000	18 019
		L=1200	22 109
		L=1500	27 858
Боковины стеклопакет	СП	простое, незакаленное	15 498
На каркасе зашитом нерж.сталью	КН	L=700	32 043
		L=1000	34 828
		L=1200	37 443
		L=1500	41 360
На каркасе зашитом ЛДСП	КЛДСП	L=700	29 129
		L=1000	31 662
		L=1200	34 039
		L=1500	37 600

# Витрины охлаждаемые для рыбы серии Standart



## Витрина охлаждаемая для рыбы под выносное

- температурный режим -2...+8 С
- напряжение - 220В
- материал ванны - нерж.сталь AISI 304
- каркас - круглая труба нерж.сталь d=50мм
- перфорированная вставка
- слив - сифон
- регулируемый угол наклона ванны
- возможно изготовление нестандартных размеров
- возможна комплектация доп. опциями (см.раздел "Оptionные элементы")

Артикул	Длина, мм	Ширина, мм	Высота, мм	Глубина ванны, мм	Слив, шт	N, кВт	U, В	Вес, кг	Цена, руб.
<b>Витрина охлаждаемая для рыбы под выносное охлаждение серии Standart</b>									
ВОР-1010/БА/С	1000	1000	815-1100	110	2	-	-	57,0	136 333
ВОР-1510/БА/С	1500				2			72,0	178 162
ВОР-2010/БА/С	2000				3			80,0	219 990



## Витрина охлаждаемая для рыбы серии Standart

- температурный режим -2...+8 С
- напряжение - 220В
- материал ванны - нерж.сталь AISI 304
- каркас - круглая труба нерж.сталь d=50мм
- перфорированная вставка
- слив - сифон
- регулируемый угол наклона ванны
- возможно изготовление нестандартных размеров
- возможна комплектация доп. опциями (см.раздел "Оptionные элементы")

Артикул	Длина, мм	Ширина, мм	Высота, мм	Глубина ванны, мм	Слив, шт	N, кВт	U, В	Вес, кг	Цена, руб.
<b>Витрина охлаждаемая для рыбы серии Standart</b>									
ВОР-1010/А/С	1000	1000	815-1100	110	2	0,35	220	70,0	150 275
ВОР-1510/А/С	1500				2	0,4		85,0	189 006
ВОР-2010/А/С	2000				3	0,45		93,0	227 736



## Витрина нейтральная для рыбы серии Standart

- слив - сифон
- каркас - круглая труба нерж.сталь d=50мм
- регулируемый угол наклона ванны
- материал ванны - нерж.сталь AISI 304
- перфорированная вставка в утепленной ванне
- возможно изготовление нестандартных размеров
- возможна комплектация доп. опциями (см.раздел "Оptionные элементы")

Артикул	Длина, мм	Ширина, мм	Высота, мм	Глубина ванны, мм	Слив, шт	N, кВт	U, В	Вес, кг	Цена, руб.
<b>Витрина нейтральная для рыбы серии Standart</b>									
ВНР-1010/С	1000	1000	815-1100	110	2	-	-	57,0	75 913
ВНР-1510/С	1500				2			72,0	112 319
ВНР-2010/С	2000				3			80,0	148 726

## Дополнительные опции

Наименование	Артикул	Характеристики	Цена, руб
Стекланный экран	Э	L=1000	16 320
		L=1500	22 971
		L=2000	29 468
Изготовление витрины на нерегулируемом сварном каркасе 40x40мм	S -> E	<b>- 15% от стоимости витрины</b>	



## Витрины охлаждаемые для рыбы серии Premium



### Витрины охлаждаемые для рыбы серии Premium

- температурный режим 0...+4 С
- напряжение - 220В
- материал ванны - нерж.сталь AISI 304
- статическое охлаждение
- охлаждаемая поверхность с зоной для выкладки льда с 3-х сторон
- слив - сифон
- стекло - 10 мм по периметру
- возможно изготовление нестандартных размеров
- возможна комплектация доп. опциями (см.раздел "Оptionные элементы")

Артикул	Длина, мм	Ширина, мм	Высота, мм	Глубина ванны, мм	Слив, шт	N, кВт	U, В	Вес, кг	Цена, руб.
<b>Витрина охлаждаемая для рыбы серии Premium</b>									
ВОР-129/Pr	1200	900	1050	370	1	0,5	220	126,0	214 723
ВОР-209/Pr	2000				2	0,8		145,0	239 093

### Дополнительные опции

Наименование	Артикул	Характеристики	Цена, руб
Влагозащитная подсветка по периметру	П	L=1200	20 399
		L=2000	33 246

## Витрины для мороженого



### Витрины для мороженого

- динамическое охлаждение
- температурный режим -18...-25 С
- купол - стекло с функцией "анти-запотевание"
- дверцы-купе со стороны оператора, оргстекло
- подсветка
- вместимость - 12 лотков 365x165x120 (в комплекте)
- съемный блок с подогревом для стакана из нержавеющей стали
- каркас - под обшивку
- стеклянный экран h=80 мм со стороны покупателя
- нерж.сталь

<b>Витрина для мороженого</b>									
Артикул	Длина, мм	Ширина, мм	Высота, мм	Вместимость	N, кВт	U, В	Вес, кг	Цена, руб.	
ВОН-1110/12/GEL	1165	1055	1325	12 лотков 365x165x120	2,2	220	140,0	755 315	

### Дополнительные опции

Наименование	Артикул	Цена, руб
Изготовление на каркасе, зашитом ЛДСП		37 600
Изготовление на каркасе, зашитом нерж.сталью		41 360

# Витрины прикассовые комбинированные серии COMBI



## Витрины прикассовые комбинированные серии COMBI

- для выпечки и напитков
- **верхняя поверхность** - нейтральная/подогреваемая (+30...+70С), нерж.сталь/кварц.агломерат Vicostone 20 мм
- купол h=300 мм, открытый со стороны оператора, простое незакаленное стекло 8 мм, крепление стекол с помощью соединительных скоб
- подсветка
- **нижняя охлаждаемая открытая витрина**
- температурный режим +4...+8 С
- дверцы-купе со стороны оператора, оргстекло
- подсветка
- стеклянный экран h=80 мм со стороны покупателя
- нерж.сталь
- возможна комплектация доп. опциями

Артикул	Длина, мм	Ширина, мм	Высота, мм	верхняя поверхность	Н, кВт	U, В	Вес, кг	Цена, руб.
ВСН-087/СОМБИ/НПН	800	700	1250	нейтральная, нерж.сталь	0,45	220	130,0	259 678
ВСН-107/СОМБИ/НПН	1000				0,66		145,0	267 514
ВСН-127/СОМБИ/НПН	1200				0,77		165,0	305 679
ВСН-157/СОМБИ/НПН	1500				1,09		190,0	390 717
ВСН-187/СОМБИ/НПН	1800				1,31		220,0	406 427
ВСН-087/СОМБИ/НПК	800	700	1250	нейтральная, кварцевый агломерат	0,45	220	160,0	313 352
ВСН-107/СОМБИ/НПК	1000				0,66		180,0	321 918
ВСН-127/СОМБИ/НПК	1200				0,77		207,0	360 809
ВСН-157/СОМБИ/НПК	1500				1,09		240,0	446 941
ВСН-187/СОМБИ/НПК	1800				1,31		280,0	513 051
ВСН-087/СОМБИ/ТПН	800	700	1250	подогреваемая, нерж.сталь	0,75	220	135,0	289 354
ВСН-107/СОМБИ/ТПН	1000				1,06		150,0	299 653
ВСН-127/СОМБИ/ТПН	1200				1,27		170,0	343 408
ВСН-157/СОМБИ/ТПН	1500				1,74		200,0	439 165
ВСН-187/СОМБИ/ТПН	1800				2,11		230,0	458 019
ВСН-087/СОМБИ/ТПК	800	700	1250	подогреваемая, кварцевый агломерат	0,75	220	165,0	347 157
ВСН-107/СОМБИ/ТПК	1000				1,06		185,0	358 241
ВСН-127/СОМБИ/ТПК	1200				1,27		212,0	402 779
ВСН-157/СОМБИ/ТПК	1500				1,74		250,0	499 713
ВСН-187/СОМБИ/ТПК	1800				2,11		290,0	572 845

### Дополнительные опции

Наименование	Артикул	Характеристики	Цена, руб
Верхний купол на УФ-склейке	УФ	L=800	5 856
		L=1000	6 197
		L=1200	6 495
		L=1500	6 879
		L=1800	7 994
Верхний купол из осветленного стекла Crystal	CR	L=800	7 808
		L=1000	8 263
		L=1200	8 661
		L=1500	9 171
		L=1800	10 659
Верхний купол из закаленного стекла	З	L=800	5 856
		L=1000	6 197
		L=1200	6 495
		L=1500	6 879
		L=1800	7 994
Дверцы-купе на верхнем куполе со стороны оператора, оргстекло	ДК	L=800	4 901
		L=1000	6 126
		L=1200	7 351
		L=1500	9 189
		L=1800	11 037

## Столы тепловые



### Стол тепловой с обогреваемым внутренним объемом, двери-купе

- температурный режим +30.....+80 С
- потребляемая мощность - 1,5 кВт, напряжение - 220В
- двери-купе
- со средней полкой
- материал - нерж.сталь AISI 430
- возможно исполнение с бортом (СТОБ) или без
- возможна комплектация доп. опциями

Артикул	Длина, мм	Ширина, мм	Высота, мм	Вес, кг	Цена, руб.	Артикул	Длина, мм	Ширина, мм	Высота, мм	Вес, кг	Цена, руб.
<b>Стол тепловой с обогреваемым внутренним объемом, двери-купе</b>											
СТО-096К	900	600	850	53,0	<b>63 277</b>	СТО-097К	900	700	850	56,8	<b>66 455</b>
СТО-106К	1000			56,2	<b>66 091</b>	СТО-107К	1000			60,1	<b>69 382</b>
СТО-116К	1100			59,3	<b>68 901</b>	СТО-117К	1100			63,4	<b>72 307</b>
СТО-126К	1200			62,4	<b>71 727</b>	СТО-127К	1200			66,8	<b>75 252</b>
СТО-136К	1300			65,5	<b>75 008</b>	СТО-137К	1300			70,1	<b>78 714</b>
СТО-146К	1400			68,6	<b>78 289</b>	СТО-147К	1400			73,4	<b>82 179</b>
СТО-156К	1500			71,8	<b>81 561</b>	СТО-157К	1500			76,8	<b>85 641</b>
СТО-166К	1600			74,9	<b>84 444</b>	СТО-167К	1600			80,1	<b>88 528</b>
СТО-176К	1700			78,0	<b>87 530</b>	СТО-177К	1700			83,5	<b>91 411</b>
СТО-186К	1800			81,1	<b>89 824</b>	СТО-187К	1800			86,8	<b>94 295</b>



### Стол тепловой с обогреваемым внутренним объемом, распашные дверцы

- температурный режим +30.....+80 С
- потребляемая мощность - 1,5 кВт, напряжение - 220В
- распашные двери
- со средней полкой
- материал - нерж.сталь AISI 430
- возможно исполнение с бортом (СТОБ) или без
- возможна комплектация доп. опциями

Артикул	Длина, мм	Ширина, мм	Высота, мм	Вес, кг	Цена, руб.	Артикул	Длина, мм	Ширина, мм	Высота, мм	Вес, кг	Цена, руб.
<b>Стол тепловой с обогреваемым внутренним объемом, распашные дверцы</b>											
СТО-066Р	600	600	850	31,7	<b>55 559</b>	СТО-067Р	600	700	850	33,9	<b>58 340</b>
СТО-076Р	700			34,6	<b>57 701</b>	СТО-077Р	700			37,0	<b>60 595</b>
СТО-086Р	800			37,4	<b>59 844</b>	СТО-087Р	800			40,1	<b>62 849</b>
СТО-096Р	900			40,3	<b>61 996</b>	СТО-097Р	900			43,1	<b>65 095</b>
СТО-106Р	1000			43,2	<b>66 405</b>	СТО-107Р	1000			46,2	<b>67 969</b>
СТО-116Р	1100			46,1	<b>70 264</b>	СТО-117Р	1100			49,3	<b>70 843</b>
СТО-126Р	1200			49,0	<b>70 813</b>	СТО-127Р	1200			52,4	<b>73 718</b>
СТО-136Р	1300			51,8	<b>73 472</b>	СТО-137Р	1300			55,5	<b>77 109</b>
СТО-146Р	1400			54,7	<b>76 685</b>	СТО-147Р	1400			58,6	<b>80 501</b>
СТО-156Р	1500			57,6	<b>79 893</b>	СТО-157Р	1500			61,6	<b>83 895</b>
СТО-166Р	1600			60,5	<b>82 594</b>	СТО-167Р	1600			64,7	<b>86 719</b>
СТО-176Р	1700			63,4	<b>85 295</b>	СТО-177Р	1700			67,8	<b>89 378</b>
СТО-186Р	1800			66,2	<b>87 989</b>	СТО-187Р	1800			70,9	<b>92 378</b>



### Стол тепловой с обогреваемым внутренним объемом, сквозной, двери-купе с 2-х сторон

- температурный режим +30.....+80 С
- потребляемая мощность - 1,5 кВт, напряжение - 220В
- двери-купе с 2-х сторон
- со средней полкой
- без борта
- материал - нерж.сталь AISI 430
- возможна комплектация доп. опциями

Артикул	Длина, мм	Ширина, мм	Высота, мм	Вес, кг	Цена, руб.	Артикул	Длина, мм	Ширина, мм	Высота, мм	Вес, кг	Цена, руб.
<b>Стол тепловой с обогреваемым внутренним объемом, сквозной</b>											
СТО-096С	900	600	850	53,0	<b>75 228</b>	СТО-097С	900	700	850	56,8	<b>79 007</b>
СТО-106С	1000			56,2	<b>78 573</b>	СТО-107С	1000			60,1	<b>82 485</b>
СТО-116С	1100			59,3	<b>81 917</b>	СТО-117С	1100			63,4	<b>85 959</b>
СТО-126С	1200			62,4	<b>85 271</b>	СТО-127С	1200			66,8	<b>89 462</b>
СТО-136С	1300			65,5	<b>89 174</b>	СТО-137С	1300			70,1	<b>93 579</b>
СТО-146С	1400			68,6	<b>93 072</b>	СТО-147С	1400			73,4	<b>97 701</b>
СТО-156С	1500			71,8	<b>96 960</b>	СТО-157С	1500			76,8	<b>101 815</b>
СТО-166С	1600			74,9	<b>100 391</b>	СТО-167С	1600			80,1	<b>105 244</b>
СТО-176С	1700			78,0	<b>104 060</b>	СТО-177С	1700			83,5	<b>108 673</b>
СТО-186С	1800			81,1	<b>106 779</b>	СТО-187С	1800			86,8	<b>112 104</b>



### Стол тепловой открытый, с подогреваемой поверхностью

- температурный режим +30.....+70 С
- напряжение - 220В
- обвязка с 4-х сторон
- возможно исполнение с бортом (СТСБ) или без
- материал - нерж.сталь AISI 430
- возможна комплектация доп. опциями

Артикул	Длина, мм	Ширина, мм	Высота, мм	Мощность, кВт	Цена, руб.	Артикул	Длина, мм	Ширина, мм	Высота, мм	Мощность, кВт	Цена, руб.
<b>Стол тепловой открытый с подогреваемой поверхностью</b>											
СТС-066	600	600	850	0,3	<b>23 826</b>	СТС-067	600	700	850	0,3	<b>27 997</b>
СТС-076	700			0,3	<b>26 580</b>	СТС-077	700			0,3	<b>31 175</b>
СТС-086	800			0,3	<b>29 334</b>	СТС-087	800			0,3	<b>34 354</b>
СТС-096	900			0,4	<b>32 097</b>	СТС-097	900			0,4	<b>37 533</b>
СТС-106	1000			0,4	<b>34 859</b>	СТС-107	1000			0,4	<b>40 634</b>
СТС-116	1100			0,5	<b>37 622</b>	СТС-117	1100			0,5	<b>43 740</b>
СТС-126	1200			0,5	<b>40 398</b>	СТС-127	1200			0,5	<b>46 865</b>
СТС-136	1300			0,6	<b>43 109</b>	СТС-137	1300			0,6	<b>49 950</b>
СТС-146	1400			0,6	<b>45 820</b>	СТС-147	1400			0,6	<b>53 034</b>
СТС-156	1500			0,7	<b>48 584</b>	СТС-157	1500			0,7	<b>56 129</b>
СТС-166	1600	0,7	<b>50 964</b>	СТС-167	1600	0,7	<b>58 914</b>				
СТС-176	1700	0,8	<b>53 355</b>	СТС-177	1700	0,8	<b>61 717</b>				
СТС-186	1800	0,8	<b>55 746</b>	СТС-187	1800	0,8	<b>64 469</b>				

Артикул		Длина, мм	Ширина, мм	Высота, мм	Мощность, кВт	Цена, руб.	Артикул		Длина, мм	Ширина, мм	Высота, мм	Мощность, кВт	Цена, руб.
 <p><b>Стол тепловой с обогреваемым внутренним объемом и поверхностью, двери-купе</b></p> <ul style="list-style-type: none"> <li>● температурный режим +30.....+70 с</li> <li>● напряжение - 220В</li> <li>● двери-купе</li> <li>● со средней полкой</li> <li>● материал - нерж.сталь AISI 430</li> <li>● возможно исполнение с бортом (СТОСБ) или без</li> <li>● возможна комплектация доп. опциями</li> </ul>													
<b>Стол тепловой с обогреваемым внутренним объемом и поверхностью, двери-купе</b>													
СТОС-096К	900	600	850	850	1,8	82 737	СТОС-097К	900	700	850	850	1,8	89 856
СТОС-106К	1000				1,8	87 513	СТОС-107К	1000				1,8	95 078
СТОС-116К	1100				1,8	92 285	СТОС-117К	1100				1,8	100 297
СТОС-126К	1200				1,8	97 079	СТОС-127К	1200				1,8	105 508
СТОС-136К	1300				1,8	102 319	СТОС-137К	1300				1,8	111 358
СТОС-146К	1400				1,8	107 571	СТОС-147К	1400				1,8	117 210
СТОС-156К	1500				1,8	112 819	СТОС-157К	1500				1,8	123 060
СТОС-166К	1600				1,8	117 178	СТОС-167К	1600				1,8	127 854
СТОС-176К	1700				1,8	121 536	СТОС-177К	1700				1,8	132 647
СТОС-186К	1800				1,8	125 894	СТОС-187К	1800				1,8	137 442

Артикул		Длина, мм	Ширина, мм	Высота, мм	Мощность, кВт	Цена, руб.	Артикул		Длина, мм	Ширина, мм	Высота, мм	Мощность, кВт	Цена, руб.
 <p><b>Стол тепловой с обогреваемым внутренним объемом и поверхностью, распашные дверцы</b></p> <ul style="list-style-type: none"> <li>● температурный режим +30.....+70 с</li> <li>● напряжение - 220В</li> <li>● распашные двери</li> <li>● со средней полкой</li> <li>● материал - нерж.сталь AISI 430</li> <li>● возможно исполнение с бортом (СТОСБ) или без</li> <li>● возможна комплектация доп. опциями</li> </ul>													
<b>Стол тепловой с обогреваемым внутренним объемом и поверхностью, распашные дверцы</b>													
СТОС-066P	600	600	850	850	1,8	70 813	СТОС-067P	600	700	850	850	1,8	74 479
СТОС-076P	700				1,8	74 225	СТОС-077P	700				1,8	79 262
СТОС-086P	800				1,8	77 636	СТОС-087P	800				1,8	84 006
СТОС-096P	900				1,8	81 052	СТОС-097P	900				1,8	88 831
СТОС-106P	1000				1,8	85 734	СТОС-107P	1000				1,8	93 665
СТОС-116P	1100				1,8	90 418	СТОС-117P	1100				1,8	98 500
СТОС-126P	1200				1,8	95 098	СТОС-127P	1200				1,8	103 355
СТОС-136P	1300				1,8	100 237	СТОС-137P	1300				1,8	109 084
СТОС-146P	1400				1,8	105 375	СТОС-147P	1400				1,8	114 934
СТОС-156P	1500				1,8	110 516	СТОС-157P	1500				1,8	120 541
СТОС-166P	1600	1,8	114 782	СТОС-167P	1600	1,8	125 232						
СТОС-176P	1700	1,8	119 046	СТОС-177P	1700	1,8	129 924						
СТОС-186P	1800	1,8	123 322	СТОС-187P	1800	1,8	134 637						



### Стол тепловой с обогреваемым внутренним объемом и поверхностью, сквозной, двери-купе с 2-х сторон

- температурный режим +30.....+70 с
- напряжение - 220В
- двери-купе с 2-х сторон
- со средней полкой
- без борта
- материал - нерж.сталь AISI 430
- возможна комплектация доп. опциями

Артикул	Длина, мм	Ширина, мм	Высота, мм	Мощность, кВт	Цена, руб.	Артикул	Длина, мм	Ширина, мм	Высота, мм	Мощность, кВт	Цена, руб.
<b>Стол тепловой с обогреваемым внутренним объемом и поверхностью, сквозной</b>											
СТОС-096С	900	600	850	1,8	91 595	СТОС-097С	900	700	850	1,8	99 163
СТОС-106С	1000			1,8	96 763	СТОС-107С	1000			1,8	104 791
СТОС-116С	1100			1,8	101 930	СТОС-117С	1100			1,8	110 420
СТОС-126С	1200			1,8	107 120	СТОС-127С	1200			1,8	116 042
СТОС-136С	1300			1,8	112 819	СТОС-137С	1300			1,8	122 379
СТОС-146С	1400			1,8	118 530	СТОС-147С	1400			1,8	128 715
СТОС-156С	1500			1,8	124 240	СТОС-157С	1500			1,8	135 049
СТОС-166С	1600			1,8	128 999	СТОС-167С	1600			1,8	140 247
СТОС-176С	1700			1,8	133 788	СТОС-177С	1700			1,8	145 445
СТОС-186С	1800			1,8	138 469	СТОС-187С	1800			1,8	150 640

### Дополнительные полки

Артикул	Длина, мм	Ширина, мм	Вес, кг	Цена, руб.	Артикул	Длина, мм	Ширина, мм	Вес, кг	Цена, руб.
<b>Полка сплошная</b>									
ПС-066	600	600	2,5	3 222	ПС-067	600	700	2,9	3 450
ПС-076	700		2,9	3 666	ПС-077	700		3,4	3 919
ПС-086	800		3,3	4 104	ПС-087	800		3,9	4 390
ПС-096	900		3,7	4 542	ПС-097	900		4,4	4 859
ПС-106	1000		4,1	4 983	ПС-107	1000		4,9	5 332
ПС-116	1100		4,5	5 420	ПС-117	1100		5,4	5 799
ПС-126	1200		4,9	5 859	ПС-127	1200		5,9	6 269
ПС-136	1300		5,4	6 300	ПС-137	1300		6,4	6 741
ПС-146	1400		5,8	6 740	ПС-147	1400		6,9	7 211
ПС-156	1500		6,3	7 179	ПС-157	1500		7,4	7 681
ПС-166	1600		6,7	7 618	ПС-167	1600		7,9	8 152
ПС-176	1700		7,1	8 056	ПС-177	1700		8,3	8 622
ПС-186	1800		7,6	8 498	ПС-187	1800		8,8	9 092

### Дополнительные опции

Изображение	Артикул	Наименование	Цена, руб
	K75	Комплект колес d=75 мм	3 855
	K100	Комплект колес d=100 мм	4 711
	K125	Комплект колес d=125 мм	5 851
	K150	Комплект колес d=150 мм	6 710
	*GN	Направляющие для GN, 1 ур.	785
	ВП	Витой провод, 2м	13 643
	EL	Электронный блок управления Eliwell	7 850

## Полки настольные тепловые



### Полка настольная с подогреваемой поверхностью, открытая

- температурный режим +30.....+80 С
- напряжение - 220В
- 4 стойки нерж.профиль 30x30мм
- материал - нерж.сталь AISI 430
- возможна комплектация с подсветкой
- возможно изготовление нестандартных размеров

Артикул	Длина, мм	Ширина, мм	Высота, мм	Мощность кВт	Цена, руб.	Артикул	Глубина, мм	Длина, мм	Ширина, мм	Мощность кВт	Цена, руб.
---------	-----------	------------	------------	--------------	------------	---------	-------------	-----------	------------	--------------	------------

### Полка настольная с подогреваемой поверхностью, открытая, 1-ярусная

ПНТО1-063/П	600	300	400	0,2	15 721	ПНТО1-064/П	600	400	400	0,2	18 071
ПНТО1-073/П	700			0,2	18 929	ПНТО1-074/П	700			0,2	21 065
ПНТО1-083/П	800			0,2	22 135	ПНТО1-084/П	800			0,2	24 061
ПНТО1-093/П	900			0,2	25 344	ПНТО1-094/П	900			0,2	27 057
ПНТО1-103/П	1000			0,2	26 116	ПНТО1-104/П	1000			0,2	28 677
ПНТО1-113/П	1100			0,2	26 825	ПНТО1-114/П	1100			0,3	30 296
ПНТО1-123/П	1200			0,2	27 674	ПНТО1-124/П	1200			0,3	31 557
ПНТО1-133/П	1300			0,2	30 813	ПНТО1-134/П	1300			0,3	32 256
ПНТО1-143/П	1400			0,2	33 897	ПНТО1-144/П	1400			0,3	35 834
ПНТО1-153/П	1500			0,3	37 106	ПНТО1-154/П	1500			0,3	39 413
ПНТО1-163/П	1600			0,3	40 450	ПНТО1-164/П	1600			0,3	43 011
ПНТО1-173/П	1700			0,3	43 795	ПНТО1-174/П	1700			0,3	46 611
ПНТО1-183/П	1800			0,3	47 129	ПНТО1-184/П	1800			0,3	50 210

Артикул	Длина, мм	Ширина, мм	Высота, мм	Мощность кВт	Цена, руб.	Артикул	Длина, мм	Ширина, мм	Высота, мм	Мощность кВт	Цена, руб.
---------	-----------	------------	------------	--------------	------------	---------	-----------	------------	------------	--------------	------------

### Полка настольная с подогреваемой поверхностью, открытая, 2-ярусная

ПНТО2-063/П	600	300	800	0,4	30 657	ПНТО2-064/П	600	400	800	0,4	35 237
ПНТО2-073/П	700			0,4	36 912	ПНТО2-074/П	700			0,4	41 079
ПНТО2-083/П	800			0,4	43 165	ПНТО2-084/П	800			0,4	46 922
ПНТО2-093/П	900			0,4	49 416	ПНТО2-094/П	900			0,5	52 762
ПНТО2-103/П	1000			0,4	50 926	ПНТО2-104/П	1000			0,5	55 924
ПНТО2-113/П	1100			0,5	52 311	ПНТО2-114/П	1100			0,5	59 081
ПНТО2-123/П	1200			0,5	53 959	ПНТО2-124/П	1200			0,5	61 318
ПНТО2-133/П	1300			0,5	60 091	ПНТО2-134/П	1300			0,5	66 497
ПНТО2-143/П	1400			0,5	66 097	ПНТО2-144/П	1400			0,5	69 876
ПНТО2-153/П	1500			0,5	72 355	ПНТО2-154/П	1500			0,6	76 856
ПНТО2-163/П	1600			0,5	78 879	ПНТО2-164/П	1600			0,6	83 872
ПНТО2-173/П	1700			0,5	85 399	ПНТО2-174/П	1700			0,6	90 890
ПНТО2-183/П	1800			0,5	91 904	ПНТО2-184/П	1800			0,6	97 907



**Полка настольная с подогреваемой поверхностью, П-образная**

- температурный режим +30.....+80 с
- напряжение - 220В
- защита с 2-х сторон
- материал - нерж.сталь AISI 430
- возможна комплектация с подсветкой
- возможно изготовление нестандартных размеров

Артикул	Длина, мм	Ширина, мм	Высота, мм	Мощность кВт	Цена, руб.	Артикул	Длина, мм	Ширина, мм	Высота, мм	Мощность кВт	Цена, руб.
---------	-----------	------------	------------	--------------	------------	---------	-----------	------------	------------	--------------	------------

**Полка настольная с подогреваемой поверхностью, П-образная, 1-ярусная**

ПНТП1-063/П	600	300	400	0,2	<b>17 341</b>	ПНТП1-064/П	600	400	400	0,2	<b>19 828</b>
ПНТП1-073/П	700			0,2	<b>20 548</b>	ПНТП1-074/П	700			0,2	<b>22 825</b>
ПНТП1-083/П	800			0,2	<b>23 756</b>	ПНТП1-084/П	800			0,2	<b>25 820</b>
ПНТП1-093/П	900			0,2	<b>26 963</b>	ПНТП1-094/П	900			0,2	<b>28 816</b>
ПНТП1-103/П	1000			0,2	<b>27 734</b>	ПНТП1-104/П	1000			0,2	<b>30 434</b>
ПНТП1-113/П	1100			0,2	<b>28 444</b>	ПНТП1-114/П	1100			0,3	<b>32 054</b>
ПНТП1-123/П	1200			0,2	<b>29 292</b>	ПНТП1-124/П	1200			0,3	<b>34 015</b>
ПНТП1-133/П	1300			0,2	<b>32 436</b>	ПНТП1-134/П	1300			0,3	<b>35 982</b>
ПНТП1-143/П	1400			0,2	<b>35 517</b>	ПНТП1-144/П	1400			0,3	<b>37 591</b>
ПНТП1-153/П	1500			0,3	<b>38 723</b>	ПНТП1-154/П	1500			0,3	<b>41 169</b>
ПНТП1-163/П	1600			0,3	<b>42 069</b>	ПНТП1-164/П	1600			0,3	<b>44 768</b>
ПНТП1-173/П	1700			0,3	<b>45 414</b>	ПНТП1-174/П	1700			0,3	<b>48 365</b>
ПНТП1-183/П	1800			0,3	<b>48 748</b>	ПНТП1-184/П	1800			0,3	<b>51 968</b>

Артикул	Длина, мм	Ширина, мм	Высота, мм	Мощность кВт	Цена, руб.	Артикул	Длина, мм	Ширина, мм	Высота, мм	Мощность кВт	Цена, руб.
---------	-----------	------------	------------	--------------	------------	---------	-----------	------------	------------	--------------	------------

**Полка настольная с подогреваемой поверхностью, П-образная, 2-ярусная**

ПНТП2-063/П	600	300	800	0,4	<b>33 812</b>	ПНТП2-064/П	600	400	800	0,4	<b>38 663</b>
ПНТП2-073/П	700			0,4	<b>40 069</b>	ПНТП2-074/П	700			0,4	<b>44 506</b>
ПНТП2-083/П	800			0,4	<b>46 322</b>	ПНТП2-084/П	800			0,4	<b>50 348</b>
ПНТП2-093/П	900			0,4	<b>52 579</b>	ПНТП2-094/П	900			0,5	<b>56 191</b>
ПНТП2-103/П	1000			0,4	<b>54 084</b>	ПНТП2-104/П	1000			0,5	<b>59 347</b>
ПНТП2-113/П	1100			0,5	<b>55 469</b>	ПНТП2-114/П	1100			0,5	<b>62 506</b>
ПНТП2-123/П	1200			0,5	<b>57 119</b>	ПНТП2-124/П	1200			0,5	<b>64 416</b>
ПНТП2-133/П	1300			0,5	<b>63 249</b>	ПНТП2-134/П	1300			0,5	<b>66 325</b>
ПНТП2-143/П	1400			0,5	<b>69 257</b>	ПНТП2-144/П	1400			0,5	<b>73 304</b>
ПНТП2-153/П	1500			0,5	<b>75 512</b>	ПНТП2-154/П	1500			0,6	<b>80 281</b>
ПНТП2-163/П	1600			0,5	<b>82 033</b>	ПНТП2-164/П	1600			0,6	<b>87 298</b>
ПНТП2-173/П	1700			0,5	<b>88 557</b>	ПНТП2-174/П	1700			0,6	<b>94 320</b>
ПНТП2-183/П	1800			0,5	<b>95 059</b>	ПНТП2-184/П	1800			0,6	<b>101 336</b>



### Полка настольная с ИК-подогревом, открытая



- температурный режим +30.....+60 с
- напряжение - 220В
- керамический ИК-нагреватель
- 4 стойки нерж.профиль 30x30мм
- материал - нерж.сталь AISI 430
- возможна комплектация с подсветкой
- возможно изготовление нестандартных размеров

Артикул	Длина, мм	Ширина, мм	Высота, мм	Мощность кВт	Цена, руб.	Артикул	Длина, мм	Ширина, мм	Высота, мм	Мощность кВт	Цена, руб.
<b>Полка настольная с ИК-подогревом, открытая, 1-ярусная</b>											
ПНТО1-063/ИК	600	300	400	0,5	16 977	ПНТО1-064/ИК	600	400	400	0,5	19 516
ПНТО1-073/ИК	700			0,5	20 444	ПНТО1-074/ИК	700			0,5	22 752
ПНТО1-083/ИК	800			0,5	23 907	ПНТО1-084/ИК	800			0,5	25 985
ПНТО1-093/ИК	900			0,5	27 371	ПНТО1-094/ИК	900			0,5	29 222
ПНТО1-103/ИК	1000			0,8	28 205	ПНТО1-104/ИК	1000			0,8	30 972
ПНТО1-113/ИК	1100			0,8	28 970	ПНТО1-114/ИК	1100			0,8	32 722
ПНТО1-123/ИК	1200			0,8	29 886	ПНТО1-124/ИК	1200			0,8	33 777
ПНТО1-133/ИК	1300			0,8	33 281	ПНТО1-134/ИК	1300			0,8	34 836
ПНТО1-143/ИК	1400			1,0	36 607	ПНТО1-144/ИК	1400			1,0	38 701
ПНТО1-153/ИК	1500			1,0	40 072	ПНТО1-154/ИК	1500			1,0	42 565
ПНТО1-163/ИК	1600			1,0	43 686	ПНТО1-164/ИК	1600			1,0	46 450
ПНТО1-173/ИК	1700			1,0	47 300	ПНТО1-174/ИК	1700			1,0	50 339
ПНТО1-183/ИК	1800			1,3	50 902	ПНТО1-184/ИК	1800			1,3	54 227

Артикул	Длина, мм	Ширина, мм	Высота, мм	Мощность кВт	Цена, руб.	Артикул	Длина, мм	Ширина, мм	Высота, мм	Мощность кВт	Цена, руб.
<b>Полка настольная с ИК-подогревом, открытая, 2-ярусная</b>											
ПНТО2-063/ИК	600	300	800	1,0	33 105	ПНТО2-064/ИК	600	400	800	1,0	38 056
ПНТО2-073/ИК	700			1,0	39 861	ПНТО2-074/ИК	700			1,0	44 366
ПНТО2-083/ИК	800			1,0	46 618	ПНТО2-084/ИК	800			1,0	50 674
ПНТО2-093/ИК	900			1,0	53 374	ПНТО2-094/ИК	900			1,0	56 985
ПНТО2-103/ИК	1000			1,5	54 999	ПНТО2-104/ИК	1000			1,5	60 395
ПНТО2-113/ИК	1100			1,5	56 496	ПНТО2-114/ИК	1100			1,5	63 805
ПНТО2-123/ИК	1200			1,5	58 277	ПНТО2-124/ИК	1200			1,5	65 871
ПНТО2-133/ИК	1300			1,5	64 898	ПНТО2-134/ИК	1300			1,5	67 931
ПНТО2-143/ИК	1400			2,0	71 386	ПНТО2-144/ИК	1400			2,0	75 465
ПНТО2-153/ИК	1500			2,0	78 143	ПНТО2-154/ИК	1500			2,0	83 000
ПНТО2-163/ИК	1600			2,0	85 185	ПНТО2-164/ИК	1600			2,0	90 583
ПНТО2-173/ИК	1700			2,0	92 234	ПНТО2-174/ИК	1700			2,0	98 162
ПНТО2-183/ИК	1800			2,5	99 256	ПНТО2-184/ИК	1800			2,5	105 741



### Полка настольная с ИК-подогревом, П-образная

- температурный режим +30.....+60 с
- напряжение - 220В
- керамический ИК-нагреватель
- защита с 2-х сторон
- возможна комплектация с подсветкой
- материал - нерж.сталь AISI 430
- возможно изготовление нестандартных размеров

Артикул	Длина, мм	Ширина, мм	Высота, мм	Мощность кВт	Цена, руб.	Артикул	Длина, мм	Ширина, мм	Высота, мм	Мощность кВт	Цена, руб.
---------	-----------	------------	------------	--------------	------------	---------	-----------	------------	------------	--------------	------------

#### Полка настольная с ИК-подогревом, П-образная, 1-ярусная

ПНТП1-063/ИК	600	300	400	0,5	18 601	ПНТП1-064/ИК	600	400	400	0,5	21 274
ПНТП1-073/ИК	700			0,5	22 062	ПНТП1-074/ИК	700			0,5	24 509
ПНТП1-083/ИК	800			0,5	25 526	ПНТП1-084/ИК	800			0,5	27 746
ПНТП1-093/ИК	900			0,5	28 991	ПНТП1-094/ИК	900			0,5	30 981
ПНТП1-103/ИК	1000			0,8	29 823	ПНТП1-104/ИК	1000			0,8	32 728
ПНТП1-113/ИК	1100			0,8	30 593	ПНТП1-114/ИК	1100			0,8	34 478
ПНТП1-123/ИК	1200			0,8	31 507	ПНТП1-124/ИК	1200			0,8	35 538
ПНТП1-133/ИК	1300			0,8	34 901	ПНТП1-134/ИК	1300			0,8	36 592
ПНТП1-143/ИК	1400			1,0	38 229	ПНТП1-144/ИК	1400			1,0	40 456
ПНТП1-153/ИК	1500			1,0	41 692	ПНТП1-154/ИК	1500			1,0	44 322
ПНТП1-163/ИК	1600			1,0	45 306	ПНТП1-164/ИК	1600			1,0	48 212
ПНТП1-173/ИК	1700			1,0	48 918	ПНТП1-174/ИК	1700			1,0	52 098
ПНТП1-183/ИК	1800			1,3	52 517	ПНТП1-184/ИК	1800			1,3	55 984

Артикул	Длина, мм	Ширина, мм	Высота, мм	Мощность кВт	Цена, руб.	Артикул	Длина, мм	Ширина, мм	Высота, мм	Мощность кВт	Цена, руб.
---------	-----------	------------	------------	--------------	------------	---------	-----------	------------	------------	--------------	------------

#### Полка настольная с ИК-подогревом, П-образная, 2-ярусная

ПНТП2-063/ИК	600	300	800	1,0	36 266	ПНТП2-064/ИК	600	400	800	1,0	41 484
ПНТП2-073/ИК	700			1,0	43 022	ПНТП2-074/ИК	700			1,0	47 792
ПНТП2-083/ИК	800			1,0	49 776	ПНТП2-084/ИК	800			1,0	54 103
ПНТП2-093/ИК	900			1,0	56 532	ПНТП2-094/ИК	900			1,0	60 411
ПНТП2-103/ИК	1000			1,5	58 159	ПНТП2-104/ИК	1000			1,5	63 822
ПНТП2-113/ИК	1100			1,5	59 653	ПНТП2-114/ИК	1100			1,5	67 234
ПНТП2-123/ИК	1200			1,5	61 437	ПНТП2-124/ИК	1200			1,5	69 293
ПНТП2-133/ИК	1300			1,5	68 057	ПНТП2-134/ИК	1300			1,5	71 357
ПНТП2-143/ИК	1400			2,0	74 546	ПНТП2-144/ИК	1400			2,0	78 896
ПНТП2-153/ИК	1500			2,0	81 299	ПНТП2-154/ИК	1500			2,0	86 430
ПНТП2-163/ИК	1600			2,0	88 346	ПНТП2-164/ИК	1600			2,0	94 008
ПНТП2-173/ИК	1700			2,0	95 391	ПНТП2-174/ИК	1700			2,0	101 588
ПНТП2-183/ИК	1800			2,5	102 411	ПНТП2-184/ИК	1800			2,5	109 167

### Подсветка для тепловых настольных полок (П)

Наименование	Цена, руб	Наименование	Цена, руб
Подсветка для 1-яр. полок 600-700мм (2 лампы по 0,04кВт)	7 694	Подсветка для 2-яр. полок 600-700мм (4 лампы по 0,04кВт)	15 385
Подсветка для 1-яр. полок 800-900мм (3 лампы по 0,04кВт)	8 634	Подсветка для 2-яр. полок 800-900мм (6 ламп по 0,04кВт)	17 269
Подсветка для 1-яр. полок 1000-1200мм (4 лампы по 0,04кВт)	9 578	Подсветка для 2-яр. полок 1000-1200мм (8 ламп по 0,04кВт)	19 153
Подсветка для 1-яр. полок 1300-1500мм (5 ламп по 0,04кВт)	10 520	Подсветка для 2-яр. полок 1300-1500мм (10 ламп по 0,04кВт)	21 036
Подсветка для 1-яр. полок 1600-1800мм (6 ламп по 0,04кВт)	11 460	Подсветка для 2-яр. полок 1600-1800мм (12 ламп по 0,04кВт)	22 921

### Дополнительные опции для тепловых настольных полок

Изображение	Артикул	Наименование	Описание	Цена, руб
	ПВЛ	Провод с вилкой	Вилка угловая черная, 16А	1 442
	ВП	Витой провод	2м	13 643

## Шкафы тепловые





### Шкаф тепловой конвекционный

- температурный режим +30.....+80 с
- потребляемая мощность от 0,85 до 1,25 кВт, напряжение - 220В
- распашная дверь
- 10 уровней GN 1/1 или GN 2/1
- колеса d=125 мм
- 2 фиксатора двери
- ручка для передвижения
- витой провод 2м
- полностью нерж.сталь
- **возможно исполнение тепловых шкафов под любое количество и размер емкостей**

Артикул	Длина, мм	Ширина, мм	Высота, мм	Мощность кВт	Вес, кг	Цена, руб.
<b>Шкаф тепловой конвекционный</b>						
ШТО-057/10GN	500	700	1820	0,9	100,0	<b>169 441</b>
ШТО-078/10GN	700	800	1820	1,3	120,0	<b>202 481</b>

## Дополнительные опции для тепловых шкафов

Изображение	Артикул	Наименование	Цена, руб
	<b>K125</b>	Комплект колес d=125 мм	<b>12 089</b>
	<b>*GN</b>	Направляющие для GN, 1 ур.	<b>785</b>
	<b>EL</b>	Электронный блок управления Eliwell	<b>7 850</b>

## Мармиты для картофеля-фри

### Напольные мармиты для картофеля-фри



#### Мармит для картофеля-фри пристенный с ванной

- температурный режим +30.....+60 С
- напряжение - 220В
- зонт с лампами подогрева
- съёмная перегородка из оргстекла
- ванна сварная нейтральная перфорированная для картофеля
- поддон выдвижной
- навесной карман
- ёмкость под совок/шипцы
- два кармана под пакеты
- гастроёмкость GN1/3 100 -1шт. GN1/6 100-1шт
- шкаф с распашными дверцами

Артикул	Длина, мм	Ширина, мм	Высота, мм	Вес, кг	N, кВт	Цена, руб.
<b>МФ-067</b>	<b>600</b>	<b>700</b>	<b>1700</b>	75,0	1,5	<b>127 977</b>



#### Мармит для картофеля-фри пристенный без ванны

- температурный режим +30.....+60 С
- напряжение - 220В
- зонт с лампами подогрева
- съёмная перегородка из оргстекла
- вставка сварная нейтральная перфорированная для картофеля
- поддон выдвижной
- разделители для пакетов
- шкаф с распашной дверцей

Артикул	Длина, мм	Ширина, мм	Высота, мм	Вес, кг	N, кВт	Цена, руб.
<b>МФ-057</b>	<b>500</b>	<b>700</b>	<b>1700</b>	75,0	1,5	<b>103 209</b>



#### Мармит для картофеля-фри сквозной

- температурный режим +30.....+60 С
- напряжение - 220В
- верхняя полка с ИК-подогревом и подсветкой
- подогреваемая поверхность с прутками-разделителями со стороны покупателя
- подогреваема ванна для для картофеля-фри, со съёмным разделителем и 2-мя перфорированными вставками
- выдвижной поддон для стока
- открытый шкаф со средней полкой
- материал - AISI 430

Артикул	Длина, мм	Ширина, мм	Высота, мм	Вес, кг	N, кВт	Цена, руб.
<b>МФ-108</b>	<b>1000</b>	<b>860</b>	<b>1600</b>	80,0	3,0	<b>189 224</b>



### Настольный мармит для картофеля-фри

- температурный режим +30.....+60 С
- вместимость: 1 GN1/1, 2 GN1/1
- габаритности и перфорированные вставки в комплекте
- максимальная глубина габаритности: 150мм
- тип нагрева - сухой
- подсветка и подогрев ИК
- механический терморегулятор

под

- E - нерж.сталь AISI 430, S - нерж.сталь AISI 304

#### Мармит настольный для картофеля-фри

Артикул	Длина, мм	Ширина, мм	Высота, мм	Комплектация	Марка стали	N, кВт	U, В	Вес, кг	Цена, руб.
HMФ-1GN/E	400	730	550	1 GN 1/1-150 + перфор.вставка	AISI 430	0,8	220	3,3	33 199
HMФ-1GN/S	400	730	550	1 GN 1/1-150 + перфор.вставка	AISI 304	0,8	220	3,3	38 597
HMФ-2GN/E	725	730	550	2 GN 1/1-150 + перфор.вставка	AISI 430	1,6	220	4,4	44 603
HMФ-2GN/S	725	730	550	2 GN 1/1-150 + перфор.вставка	AISI 304	1,6	220	4,4	53 586

#### Дополнительные опции мармитов для картофеля фри

Изображение	Артикул	Наименование	Цена, руб
	K100	Комплект колес d=100 мм для напольных мармитов	9 735
	ВП	Витой провод, 2м	13 643

## Витрины тепловые

### Витрина тепловая для гамбургеров



- температурный режим +30...+60С
- 2 полки разделителями, шаг - 30мм
- термостойкая подсветка
- верхний подогрев - керамические ИК-нагреватели
- полки с подогреваемой поверхностью
- исполнение - нерж.сталь AISI 430
- механический терморегулятор на каждый уровень
- открытая
- материал - нерж.сталь AISI 430
- возможно изготовление нестандартных размеров

#### Витрина тепловая для гамбургеров

Артикул	Длина, мм	Ширина, мм	Высота, мм	N, кВт	U, В	Вес, кг	Цена, руб.
ВТН-077	700	700	680/800	4,0	220	72,5	218 243
ВТН-107	1000		680/800	4,5	220	87,6	229 176
ВТН-127	1200		680/800	6,0	220	102,7	240 107
ВТН-157	1500		680/800	8,0	220	117,8	249 640

#### Дополнительные опции для витрин

Изображение	Артикул	Наименование	Описание	Цена, руб
	СБ	Боковины (1 шт.)	Закаленное стекло 6мм	7 137
	ВП	Витой провод	2м	13 643

## Мармиты настольные



### Настольный тепловой мармит

- температурный режим +30.....+80 С
- вместимость: 2 GN 1/2 или 3 GN 1/2 (в комплект не входят)
- максимальная глубина gastronormности: 150мм
- тип нагрева - водяная баня
- исполнение - ванна нерж.сталь AISI 304, корпус нерж.сталь AISI 430
- механический терморегулятор
- сливной кран
- вырез под розетку на задней стенке, для удобства подключения и установки
- возможно изготовление нестандартных размеров

### Настольный тепловой мармит

Артикул	Длина, мм	Ширина, мм	Высота, мм	Вместимость, GN	Глубина ванны, мм	N, кВт	U, В	Вес, кг	Цена, руб.
НТМ-065/GN	640	500	270	2 GN 1/2	210	1,2	220	12,6	<b>45 774</b>
НТМ-095/GN	910	500	270	3 GN 1/2	210	2,4	220	17,5	<b>52 835</b>

### Дополнительные опции для настольных мармитов

Изображение	Артикул	Наименование	Описание	Цена, руб
	ВП	Витой провод	2м	<b>13 643</b>

## Мармиты передвижные



### Мармит передвижной

- температурный режим +30.....+80 С
- вместимость: 2 GN1/1, 3 GN1/1 (гастрономности в комплект не входят)
- каркас сварной - нерж.профиль 40x40, с обвязкой с 4-х сторон
- колеса d=100мм, аппаратные (2 с тормозом)
- максимальная глубина gastronormности: 150мм
- нагрев "водяная баня",оснащен сливом
- ручка для транспортировки
- механический терморегулятор
- витой провод 2м
- материал - ванна AISI 304, корпус и каркас AISI 430
- возможно изготовление нестандартных размеров
- возможна комплектация доп. опциями

### Мармит передвижной

Артикул	Длина, мм	Длина с ручкой, мм	Ширина, мм	Высота, мм	Вместимость	Глубина ванны, мм	N, кВт	U, В	Вес, кг	Цена, руб.
ТМП-087	800	920	700	850	2 GN 1/1	210	1,2	220	37,0	<b>74 031</b>
ТМП-117	1100	1220	700	850	3 GN 1/1	210	2,4	220	45,0	<b>81 977</b>

### Дополнительные опции для мармитов передвижных

Изображение	Артикул	Наименование	Цена, руб	
	К125	Комплект колес d=125 мм	<b>12 082</b>	
	ПС-087	Нижняя сплошная полка	800	<b>4 789</b>
	ПС-117		1100	<b>6 043</b>
	КР	Крышка, нерж.сталь	800	<b>11 617</b>
			1100	<b>12 874</b>

## Салат-бары серии WoodLine



### Салат-бар охлаждаемый WoodLine

- температурный режим 0.....+8 С
- напряжение 220 В
- вместимость от 3 до 5 GN 1/1
- каркас ЛДСП Egger
- полка с подсветкой
- колеса d=100 мм
- **направляющие для подносов, кронштейны со складывающимся механизмом, гастроемкости и разделители к ним в комплект не входят (см. Опции)**

Артикул	Длина, мм	Ширина, мм	Высота, мм	Вместимость ванны	Глубина ванны, мм	N, кВт	U, В	Вес, кг	Цена, руб.
---------	-----------	------------	------------	-------------------	-------------------	--------	------	---------	------------

#### Салат-бар охлаждаемый WoodLine под GN

ПО-127/3GN/W	1225	720	1400	3 GN 1/1	210	0,40	220	47,3	248086
ПО-157/4GN/W	1550			4 GN 1/1				55,0	254106
ПО-187/5GN/W	1875			5 GN 1/1				62,7	260197



### Салат-бар с охлаждаемой поверхностью из нержавеющей стали WoodLine

- температурный режим 0.....+4 С
- напряжение 220 В
- вместимость поверхности от 3 до 5 GN 1/1
- каркас ЛДСП Egger
- полка с подсветкой
- колеса d=100 мм
- **направляющие для подносов, кронштейны со складывающимся механизмом, гастроемкости и разделители к ним в комплект не входят (см. Опции)**

Артикул	Длина, мм	Ширина, мм	Высота, мм	Вместимость поверхности	N, кВт	U, В	Вес, кг	Цена, руб.
---------	-----------	------------	------------	-------------------------	--------	------	---------	------------

#### Салат-бар с охлаждаемой поверхностью из нержавеющей стали WoodLine

ПО-127/ПН/W	1225	720	1400	3 GN 1/1	0,35	220	47,3	251931
ПО-157/ПН/W	1550			4 GN 1/1	0,45		55,0	258348
ПО-187/ПН/W	1875			5 GN 1/1	0,45		62,7	264708



### Салат-бар с охлаждаемой поверхностью из искусственного камня WoodLine

- температурный режим 0.....+4 С
- напряжение 220 В
- вместимость поверхности от 3 до 5 GN 1/1
- каркас ЛДСП Egger
- полка с подсветкой
- колеса d=100 мм
- **направляющие для подносов, кронштейны со складывающимся механизмом, гастроемкости и разделители к ним в комплект не входят (см. Опции)**

Артикул	Длина, мм	Ширина, мм	Высота, мм	Вместимость поверхности	N, кВт	U, В	Вес, кг	Цена, руб.
---------	-----------	------------	------------	-------------------------	--------	------	---------	------------

#### Салат-бар с охлаждаемой поверхностью из искусственного камня WoodLine

ПО-127/ПК/W	1225	720	1400	3 GN 1/1	0,35	220	55,0	350627
ПО-157/ПК/W	1550			4 GN 1/1	0,45		62,7	358241
ПО-187/ПК/W	1875			5 GN 1/1	0,45		70,4	389444



### Салат-бар тепловой WoodLine

- температурный режим +30.....+80 С
- напряжение 220 В
- вместимость от 3 до 5 GN 1/1
- каркас ЛДСП Egger
- полка с подсветкой
- колеса d=100 мм
- **направляющие для подносов, кронштейны со складывающимся механизмом, гастроемкости и разделители к ним в комплект не входят (см. Опции)**

Артикул	Длина, мм	Ширина, мм	Высота, мм	Вместимость ванны	Глубина ванны, мм	N, кВт	U, В	Вес, кг	Цена, руб.
<b>Салат-бар тепловой WoodLine под GN</b>									
TM-127/3GN/W	1225	720	1400	3 GN 1/1	210	2,40	220	44,0	214117
TM-157/4GN/W	1550			4 GN 1/1		2,40		51,7	219592
TM-187/5GN/W	1875			5 GN 1/1		3,60		59,4	224970



### Салат-бар с тепловой поверхностью из нержавеющей стали WoodLine

- температурный режим +30.....+70
- напряжение 220 В
- вместимость поверхности от 3 до 5 GN 1/1
- каркас ЛДСП Egger
- полка с подсветкой
- колеса d=100 мм
- **направляющие для подносов, кронштейны со складывающимся механизмом, гастроемкости и разделители к ним в комплект не входят (см. Опции)**

Артикул	Длина, мм	Ширина, мм	Высота, мм	Вместимость поверхности	N, кВт	U, В	Вес, кг	Цена, руб.
<b>Салат-бар с тепловой поверхностью из нержавеющей стали WoodLine</b>								
TM-127/ПН/W	1225	720	1400	3 GN 1/1	0,45	220	47,3	232418
TM-157/ПН/W	1550			4 GN 1/1	0,60		55,0	239045
TM-187/ПН/W	1875			5 GN 1/1	0,70		62,7	247189



### Салат-бар с тепловой поверхностью из искусственного камня WoodLine

- температурный режим +30.....+70
- напряжение 220 В
- вместимость поверхности от 3 до 5 GN 1/1
- каркас ЛДСП Egger
- полка с подсветкой
- колеса d=100 мм
- **направляющие для подносов, кронштейны со складывающимся механизмом, гастроемкости и разделители к ним в комплект не входят (см. Опции)**

Артикул	Длина, мм	Ширина, мм	Высота, мм	Вместимость поверхности	N, кВт	U, В	Вес, кг	Цена, руб.
<b>Салат-бар с тепловой поверхностью из искусственного камня WoodLine</b>								
TM-127/ПК/W	1225	720	1400	3 GN 1/1	0,45	220	55,0	282814
TM-157/ПК/W	1550			4 GN 1/1	0,60		62,7	302292
TM-187/ПК/W	1875			5 GN 1/1	0,75		70,4	323146





### Салат-бар нейтральный WoodLine

- столешница - нерж.сталь
- каркас ЛДСП Egger
- полка с подсветкой
- колеса d=100 мм
- направляющие для подносов, кронштейны со складывающимся механизмом, гастроемкости и разделители к ним в комплект не входят (см. Опции)

Артикул	Длина, мм	Ширина, мм	Высота, мм	Вместимость ванны	Глубина ванны, мм	N, кВт	U, В	Вес, кг	Цена, руб.
<b>Салат-бар нейтральный WoodLine</b>									
ПН-127/W	1225	720	1400	-	-	-	-	44,0	192142
ПН-157/W	1550			-				51,7	193888
ПН-187/W	1875			-				59,4	211900



### Салат-бар угловой нейтральный WoodLine

- столешница - нерж.сталь
- каркас ЛДСП Egger
- колеса d=100 мм
- угол - внешний
- направляющие для подносов, кронштейны со складывающимся механизмом, гастроемкости и разделители к ним в комплект не входят (см. Опции)

Артикул	Длина, мм	Ширина, мм	Высота, мм	Вместимость ванны	Глубина ванны, мм	N, кВт	U, В	Вес, кг	Цена, руб.
<b>Салат-бар угловой нейтральный WoodLine</b>									
ПНУ-072/W	720	720	883	-	-	-	-	44,0	158232
ПНУ-117/W	1130			-				50,0	180594

## Дополнительные опции

Наименование	Артикул	Цена, руб
Направляющие для подносов l=1225	НП-2-12	13631
Направляющие для подносов l=1550	НП-2-15	16458
Направляющие для подносов l=1875	НП-2-18	19448
Кронштейны со складывающимся механизмом	КНПС	24143
Направляющая-разделитель для GN l=530	НГ-530	606
Направляющая-разделитель для GN l=325	НГ-325	529
Гастроемкости в ассортименте	GN	по запросу

## Столы охлаждаемые и морозильные серии МАХІ



### Стол охлаждаемый серии МАХІ

- температурный режим 0.....+8 С
- потребляемая мощность - 0,25 -0,8 кВт
- комплектация секции - 2 полки-решетки
- охлаждаемый ящик над агрегатом - объемом 27/33 литра для 600/700 серии (кроме модели с 1-ой дверью - СО1 )
- напряжение - 220В
- материал - нерж.сталь AISI 430, задняя стенка - оцинк.сталь
- съемный цоколь на магнитах со стороны оператора
- исполнение с бортом и без
- боковой агрегат - справа (левый агрегат - СОЛ)
- возможна комплектация доп. опциями

Артикул	Длина, мм	Ширина, мм	Высота, мм	Комплектация	Вместимость	Внутр. объем, л	N, кВт	U, В	Вес, кг	Цена, руб.
<b>Стол охлаждаемый серии МАХІ</b>										
СО1-096/1Д/МАХІ	930	600	850	без ящика над агрегатом	GN 2/3	147	0,25	220	98,0	140 348
СО1-097/1Д/МАХІ		700			GN 1/1	180	0,25		100,0	141 480
СО2-146/2Д/МАХІ	1400	600		гастронормированный охлаждаемый ящик над агрегатом	GN 2/3	322	0,5		120,0	180 722
СО2-147/2Д/МАХІ		700			GN 1/1	392	0,5		122,0	182 181
СО3-186/3Д/МАХІ	1860	600		гастронормированный охлаждаемый ящик над агрегатом	GN 2/3	469	0,5		150,0	207 912
СО3-187/3Д/МАХІ		700			GN 1/1	572	0,5		152,0	209 590
СО4-236/4Д/МАХІ	2330	600		гастронормированный охлаждаемый ящик над агрегатом	GN 2/3	616	0,80		170,0	235 097
СО4-237/4Д/МАХІ		700			GN 1/1	752	0,80		172,0	236 997

Исполнение с бортом : СО\*Б

## Оptionные элементы

Изображение	Артикул	Наименование	Цена, руб	Артикул	Наименование	Цена, руб		
	2Я	Секция из 2-х выдвижных ящиков	37 270	С	Сквозное исполнение (только в исполнении с дверями)	930	42 599	
						1400	57 796	
						1860	72 355	
						2370	86 696	
	3Я	Секция из 3-х выдвижных ящиков	48 836	БС	Исполнение без столешницы	930	-1 672	
						1400	-2 430	
						1860	-3 342	
						2370	-4 102	
	СД	Секция с распашной стеклянной дверью	11 768	КБ	Карман под бутылки в столешнице (только в исполнении с дверями)	930	43 164	
						1400	51 938	
						1860	60 536	
						2370	69 307	
	К	Столешница кварцевый агломерат Vicostone (20мм) - увеличивает высоту стола до 870 мм	930	43 383	ЗСН	Задняя стенка из нерж. стали	930	6 216
							1400	12 334
							1860	19 853
							2370	27 673
	ПП	Полипропиленовая столешница	930	17 546	ДПР-60 ДПР-70	Дополнительная полка-решетка	600/700	2 340
				1860	28 075	НВМ	460	36 060

## Столы морозильные серии MAXI



### Стол морозильный серии MAXI

- температурный режим -8...-16 с
- потребляемая мощность - 0,25 -0,8 кВт
- комплектация секции - 2 полки-решетки
- морозильный ящик над агрегатом - объемом 27/33 литра для 600/700 серии (кроме модели с 1-ой дверью - CO1 )
- напряжение - 220В
- материал - нерж.сталь AISI 430, задняя стенка -
- исполнение с бортом и без
- съемный цоколь на магнитах со стороны оператора
- боковой агрегат - справа (левый агрегат - СМЛ)
- возможна комплектация доп. опциями

Артикул	Длина, мм	Ширина, мм	Высота, мм	Комплектация	Вместимость	Внутр. объем, л	N, кВт	U, В	Вес, кг	Цена, руб.
<b>Стол морозильный серии MAXI</b>										
СМ1-096/1Д/MAXI	930	600	850	без ящика над агрегатом	GN 2/3	147	0,25	220	98,0	175 226
СМ1-097/1Д/MAXI		700			GN 1/1	180	0,25		100,0	176 637
СМ2-146/2Д/MAXI	1400	600		гастронормированный морозильный ящик над агрегатом	GN 2/3	322	0,5		120,0	225 633
СМ2-147/2Д/MAXI		700			GN 1/1	392	0,5		122,0	227 453
СМ3-186/3Д/MAXI	1860	600		гастронормированный морозильный ящик над агрегатом	GN 2/3	469	0,5		150,0	259 579
СМ3-187/3Д/MAXI		700			GN 1/1	572	0,5		152,0	261 673
СМ4-236/4Д/MAXI	2330	600		гастронормированный морозильный ящик над агрегатом	GN 2/3	616	0,80		170,0	293 523
СМ4-237/4Д/MAXI		700			GN 1/1	752	0,80		172,0	295 893

Исполнение с бортом : СМ\***Б**

### Оptionные элементы

Изображение	Артикул	Наименование		Цена, руб	Артикул	Наименование		Цена, руб		
	2Я	Секция из 2-х выдвигаемых ящиков (кроме столов шириной 500мм)	37 270	С	Сквозное исполнение (только в исполнении с дверями)	930	42 599			
						1400	57 796			
						1860	72 355			
						2370	86 696			
	3Я	Секция из 3-х выдвигаемых ящиков (кроме столов шириной 500мм)	48 836	БС	Исполнение без столешницы	930	-1 672			
						1400	-2 430			
						1860	-3 342			
						2370	-4 102			
	СД	Секция с распашной стеклянной дверью	11 768	КБ	Карман под бутылки в столешнице (только в исполнении с дверями)	930	43 164			
						1400	51 938			
						1860	60 536			
						2370	69 307			
	К	Столешница кварцевый агломерат Vicostone (20мм) - увеличивает высоту стола до 870 мм	930	43 383	ЗСН	Задняя стенка из нерж. стали	930	6 216		
							1400	62 820		
							1860	115 965		
							2370	118 773		
	ПП	Полипропиленовая столешница	930	17 546	ДПР-60 ДПР-70	Дополнительная полка-решетка	600/700	2 340		
									1400	25 442
					2370	41 583	*GN	Направляющие для GN, 1 уровень	460	36 060

## Столы охлаждаемые и морозильные серии Standart

### Столы охлаждаемые с боковым расположением агрегата



#### Стол охлаждаемый серии Standart с боковым агрегатом

- температурный режим 0.....+8 С
- потребляемая мощность - 0,25-0,45 кВт
- комплектация секции - полка-решетка (перфорированная полка для столов глубиной 500мм)
- напряжение - 220В
- материал - нерж.сталь AISI 430, задняя стенка - оцинк.сталь
- исполнение с бортом и без
- боковой агрегат - справа (левый агрегат - СОБЛ)
- возможна комплектация доп. опциями

Артикул	Длина, мм	Ширина, мм	Высота, мм	Комплектация	Вместимость	Внутр. объем, л	N, кВт	U, В	Вес, кг	Цена, руб.
<b>Стол охлаждаемый серии Standart с боковым агрегатом</b>										
СОБ1-095/1Д/S	900	500	850	1 дверь	GN 2/3	80	0,25	220	39,0	98392
СОБ1-096/1Д/S		600				110			46,0	99559
СОБ1-097/1Д/S		700				133			54,0	100724
СОБ2-135/2Д/S	1340	500		2 двери	GN 2/3	160			59,0	125642
СОБ2-136/2Д/S		600				220			71,0	126357
СОБ2-137/2Д/S		700				266			83,0	127072
СОБ3-185/3Д/S	1830	500		3 двери	GN 2/3	240	0,45	220	79,0	147946
СОБ3-186/3Д/S		600				330			94,0	148662
СОБ3-187/3Д/S		700				399			110,0	149377
СОБ4-225/4Д/S	2280	500		4 двери	GN 2/3	320	0,45	220	96,0	179069
СОБ4-226/4Д/S		600				440			116,3	179784
СОБ4-227/4Д/S		700				532			137,0	180499

Исполнение с бортом : СОБ\***Б**

### Опционные элементы

Изображение	Артикул	Наименование	Цена, руб	Артикул	Наименование	Цена, руб						
	2Я	Секция из 2-х выдвижных ящиков (кроме столов шириной 500мм)	28075	С	Сквозное исполнение	900	34917					
						1340	47374					
						1830	59306					
						2280	71062					
	3Я	Секция из 3-х выдвижных ящиков (кроме столов шириной 500мм)	42110	БС	Исполнение без столешницы	900	-1672					
						1340	-2430					
						1830	-3342					
						2280	-4102					
	СД	Секция с распашной стеклянной дверью	9441	КБ	Карман под бутылки в столешнице	900	43164					
						1340	51938					
						1830	60536					
						2280	69307					
	К	Столешница кварцевый агломерат Vicostone (20мм) - увеличивает высоту стола до 870 мм	900	43383	ЗСН	Задняя стенка из нерж. стали	900	5441				
							1340	62820				
							1830	115965				
							2280	118773				
	ПП	Полипропиленовая столешница	900	17546	ДПР-60/ДПР-70	Дополнительная полка-решетка	600/700	2459				
							1340	25442	ДПП-50	Дополнительная перфорированная полка	500	2983
							1830	28075				
							2280	41583				
	K100	Комплект колес	d=100 мм	10880	НВМ	Нейтральная секция с моечной ванной (накладная GN 2/3)	440	29125				
	K125		d=125 мм	13511								
	K150		d=150 мм	16670								
					*GN	Направляющие для GN, 1 уровень		877				

Опции 3Я; 2Я; СД; НВМ - указываются в артикуле в месте указания секций. Например СОБ2-137/2Д/S с 1-ой секцией с распашной стеклянной дверью - СОБ2-137/1Д1СД/S. Остальные опции указываются путем прибавления к артикулу в том порядке, в котором перечислены в прайс-листе.

## Столы охлаждаемые и морозильные серии Standart

### Столы охлаждаемые с нижним расположением агрегата



#### Стол охлаждаемый серии Standart с нижним агрегатом

- температурный режим 0.....+8 С
- потребляемая мощность - 0,25-0,45 кВт
- напряжение - 220В
- комплектация секции - полка-решетка (перфорированная полка для столов глубиной 500мм)
- материал - нерж.сталь AISI 430, задняя стенка - оцинк.сталь
- исполнение с бортом и без
- возможна комплектация доп. опциями (см.раздел "Оptionные элементы")

Артикул	Длина, мм	Ширина, мм	Высота, мм	Комплектация	Вместимость	Внутр. объем, л	N, кВт	U, В	Вес, кг	Цена, руб.
<b>Стол охлаждаемый серии Standart с нижним агрегатом</b>										
СОН1-065/1Д/С	600	500	850	1 дверь	GN 2/3	64	0,25	220	28,0	83629
СОН1-066/1Д/С		600		1 дверь		80			30,0	84421
СОН1-067/1Д/С		700		1 дверь	GN 1/1	100			34,0	85211
СОН2-095/2Д/С	970	500		2 двери	GN 2/3	128			47,0	100519
СОН2-096/2Д/С		600		2 двери		160			51,0	101365
СОН2-097/2Д/С		700		2 двери	GN 1/1	200			60,0	102211
СОН3-145/3Д/С	1460	500		3 двери	GN 2/3	192	0,45	220	64,0	123743
СОН3-146/3Д/С		600		3 двери		240			75,0	124589
СОН3-147/3Д/С		700		3 двери	GN 1/1	300			87,0	125436
СОН4-195/4Д/С	1910	500		4 двери	GN 2/3	256			86,0	160000
СОН4-196/4Д/С		600		4 двери		320			99,5	160847
СОН4-197/4Д/С		700		4 двери	GN 1/1	400			116,0	161694

Исполнение с бортом : СОН\***Б**

### Оptionные элементы

Изображение	Артикул	Наименование		Цена, руб	Артикул	Наименование		Цена, руб	
	2Я	Секция из 2-х выдвижных ящиков (кроме столов шириной 500мм)		28075	С	Сквозное исполнение		600	34917
								970	47374
								1460	59306
								1910	71062
	СД	Секция с распашной стеклянной дверью		9441	БС	Исполнение без столешницы		600	-1063
								970	-1821
								1460	-2659
								1910	-3494
	К	Столешница кварцевый агломерат Vicostone (20мм) - увеличивает высоту стола до 870 мм		33154	КБ	Карман под бутылки в столешнице		600	43164
								970	51938
								1460	60536
								1910	69307
								600	11405
970	18774	970	8070						
1460	27197	1460	10791						
1910	38077	1910	13511						
	*GN	Направляющие для GN, 1 уровень		877	ДПР-60/ДПР-70	Дополнительная полка-решетка		600/700	2459
					ДПП-50	Дополнительная перфорированная полка		500	2983

Опции 2Я; СД; НВМ - указываются в артикуле в месте указания секций. Например СОН2-095/2Д/С с 1-ой секцией с распашной стеклянной дверью - СОН2-095/1Д1СД/С. Остальные опции указываются путем прибавления к артикулу в том порядке, в котором перечислены в прайс-листе.

## Столы охлаждаемые и морозильные серии Standart

### Столы морозильные с боковым расположением агрегата



#### Стол морозильный с боковым агрегатом

- температурный режим -8.....-16 С
- боковой агрегат - справа (левый агрегат - СМБЛ)
- подогрев контура двери
- потребляемая мощность - 0,35-0,6 кВт
- напряжение - 220В
- материал - нерж.сталь AISI 430, задняя стенка - оцинк.сталь
- хладагент - R404
- автоматическая оттайка
- различные комбинации дверей и ящиков
- возможна комплектация доп. опциями

Артикул	Длина, мм	Ширина, мм	Высота, мм	Комплектация	Вместимость	Внутр. объем, л	N, кВт	U, В	Вес, кг	Цена, руб.
<b>Стол морозильный с боковым агрегатом</b>										
СМБ1-095/1Д/S	900	500	850	1 дверь	GN 2/3	80	0,35	220	41,0	134086
СМБ1-096/1Д/S		600		1 дверь		110			46,0	135866
СМБ1-097/1Д/S		700		1 дверь		133			54,0	137650
СМБ2-135/2Д/S	1340	500		2 двери	GN 2/3	160	0,45		60,0	168137
СМБ2-136/2Д/S		600		2 двери		220			71,0	169996
СМБ2-137/2Д/S		700		2 двери		266			83,0	171857
СМБ3-185/3Д/S	1830	500		3 двери	GN 2/3	240	0,45		82,0	216708
СМБ3-186/3Д/S		600		3 двери		330			94,0	218347
СМБ3-187/3Д/S		700		3 двери		399			110,0	219988
СМБ4-225/4Д/S	2280	500		4 двери	GN 2/3	320	0,60		96,0	259374
СМБ4-226/4Д/S		600		4 двери		440			116,3	260574
СМБ4-227/4Д/S		700	4 двери	532		137,0		261776		

Исполнение с бортом : СМБ\*Б

### Опционные элементы

Изображение	Артикул	Наименование	Цена, руб	Артикул	Наименование	Цена, руб		
	2Я	Секция из 2-х выдвижных ящиков (кроме столов шириной 500мм)	28075	С	Сквозное исполнение	900	34917	
						1340	47374	
						1830	59306	
						2280	71062	
	3Я	Секция из 3-х выдвижных ящиков (кроме столов шириной 500мм)	42110	БС	Исполнение без столешницы	900	-1672	
						1340	-2430	
						1830	-3342	
						2280	-4102	
	СД	Секция с распашной стеклянной дверью	9441	КБ	Карман под бутылки в столешнице	900	43164	
						1340	51938	
						1830	60536	
						2280	69307	
	К	Столешница кварцевый агломерат VicoStone (20мм) - увеличивает высоту стола до 870 мм	900	43383	ЗСН	Задняя стенка из нерж. стали	900	5441
							1340	62820
							1830	115965
							2280	118773
	ПП	Полипропиленовая столешница	900	17546	ДПР-60/ДПР-70	Дополнительная полка-решетка	600/700	2459
							ДПП-50	Дополнительная перфорированная полка
					НВМ	Нейтральная секция с моечной ванной (накладная GN 2/3)		
							*GN	Направляющие для GN, 1 уровень
	K100	Комплект колес	d=100 мм	10880				
	K125		d=125 мм	13511				
	K150		d=150 мм	16670				

Опции 3Я; 2Я; СД; НВМ - указываются в артикуле в месте указания секций. Например СМБ2-137/2Д/S с 1-ой секцией с распашной стеклянной дверью - СМБ2-137/1Д1СД/S. Остальные опции указываются путем прибавления к артикулу в том порядке, в котором перечислены в прайс-листе.

## Столы охлаждаемые и морозильные серии Standart

### Столы морозильные с нижним расположением агрегата



#### Стол морозильный с нижним агрегатом

- температурный режим -8.....-16 С
- нижнее расположение агрегата
- подогрев контура двери
- потребляемая мощность - 0,35-0,6 кВт
- напряжение - 220В
- материал - нерж.сталь AISI 430, задняя стенка - оцинк.сталь
- хладагент - R404
- автоматическая оттайка

Артикул	Длина, мм	Ширина, мм	Высота, мм	Комплектация	Вместимость	Внутр. объем, л	N, кВт	U, В	Вес, кг	Цена, руб.
<b>Стол морозильный с нижним агрегатом</b>										
СМН1-065/1Д/С	600	500	850	1 дверь	GN 2/3	64	0,35	220	28,0	110198
СМН1-066/1Д/С		600		1 дверь		80			30,0	111901
СМН1-067/1Д/С		700		1 дверь		100			34,0	113607
СМН2-095/2Д/С	970	500		2 двери	GN 2/3	128	0,45		45,0	132358
СМН2-096/2Д/С		600		2 двери		160			51,0	134407
СМН2-097/2Д/С		700		2 двери		200			60,0	136454
СМН3-145/3Д/С	1460	500		3 двери	GN 2/3	192	0,45		64,0	169299
СМН3-146/3Д/С		600		3 двери		240			75,0	171915
СМН3-147/3Д/С		700		3 двери		300			87,0	174531
СМН4-195/4Д/С	1910	500		4 двери	GN 2/3	256	0,60		83,0	216986
СМН4-196/4Д/С		600		4 двери		320			99,5	220343
СМН4-197/4Д/С		700		4 двери		400			116,0	223698

Исполнение с бортом : СМН\*Б

### Оptionные элементы

Изображение	Артикул	Наименование	Цена, руб	Артикул	Наименование	Цена, руб	
	2Я	Секция из 2-х выдвижных ящиков (кроме столов шириной 500мм)	28075	С	Сквозное исполнение	600	34917
						970	47374
						1460	59306
						1910	71062
	СД	Секция с распашной стеклянной дверью	9441	БС	Исполнение без столешницы	600	-1063
						970	-1821
						1460	-2659
						1910	-3494
	К	Столешница кварцевый агломерат Vicostone (20мм) - увеличивает высоту стола до 870 мм	33154	КБ	Карман под бутылки в столешнице	600	43164
						970	51938
						1460	60536
						1910	69307
	ПП	Полипропиленовая столешница	11405	ЗСН	Задняя стенка из нерж. стали	600	5441
						970	8070
						1460	10791
						1910	13511
	*GN	Направляющие для GN, 1 уровень	877	ДПР-60/ДПР-70	Дополнительная полка-решетка	600/700	2459
				ДПП-50		Дополнительная перфорированная полка	500

Опции 2Я; СД; НВМ - указываются в артикуле в месте указания секций. Например СМН2-095/2Д/С с 1-ой секцией с распашной стеклянной дверью - СМН2-095/1Д1СД/С. Остальные опции указываются путем прибавления к артикулу в том порядке, в котором перечислены в прайс-листе.

## Столы охлаждаемые и морозильные серии Ecomot

### С боковым расположением агрегата



#### Стол охлаждаемый Ecomot

- температурный режим 0.....+8 c
- потребляемая мощность - 0,25-0,45 кВт
- напряжение - 220В
- материал столешницы- нерж.сталь AISI 430
- исполнение с бортом и без
- материал корпуса - сталь с полимер.покрытием RAL
- боковой агрегат - справа (левый агрегат - СОБЛ)

Артикул	Длина, мм	Ширина, мм	Высота, мм	Комплектация	Вместимость	Внутр. объем, л	N, кВт	U, В	Вес, кг	Цена, руб.
<b>Стол охлаждаемый Ecomot, боковое расп.агрегата</b>										
СОБ1-096/1Д/Е	900	600	850	1 дверь	GN 2/3	110	0,25	220	46,0	102116
СОБ2-136/2Д/Е	1340			2 двери		220			71,0	114246
СОБ3-186/3Д/Е	1830			3 двери		330	94,0		131829	
СОБ4-226/4Д/Е	2280			4 двери		440	116,3		158195	
СОБ1-097/1Д/Е	900	700		1 дверь	GN 1/1	133	0,25		54,0	102870
СОБ2-137/2Д/Е	1340			2 двери		266			83,0	114962
СОБ3-187/3Д/Е	1830			3 двери		399	110		132525	
СОБ4-227/4Д/Е	2280			4 двери		532	137		158890	

Исполнение с бортом : СОБ\***Б**

### С нижним расположением агрегата



#### Стол охлаждаемый Ecomot

- температурный режим 0.....+8 c
- потребляемая мощность - 0,25-0,45 кВт
- напряжение - 220В
- исполнение с бортом и без
- материал столешницы- нерж.сталь AISI 430
- материал корпуса - сталь с полимер.покрытием RAL
- нижнее расположение агрегата

Артикул	Длина, мм	Ширина, мм	Высота, мм	Комплектация	Вместимость	Внутр. объем, л	N, кВт	U, В	Вес, кг	Цена, руб.
<b>Стол охлаждаемый Ecomot, нижнее расп.агрегата</b>										
СОН1-066/1Д/Е	600	600	850	1 дверь	GN 2/3	80	0,25	220	30,0	79964
СОН2-096/2Д/Е	970			2 двери		160			51,0	91849
СОН3-146/3Д/Е	1460			3 двери		240	75,0		107590	
СОН4-196/4Д/Е	1910			4 двери		320	99,5		143188	
СОН1-067/1Д/Е	600	700		1 дверь	GN 1/1	100	0,25		34,0	80621
СОН2-097/2Д/Е	970			2 двери		200			60,0	92507
СОН3-147/3Д/Е	1460			3 двери		300	87		108246	
СОН4-197/4Д/Е	1910			4 двери		400	116		143848	

Исполнение с бортом : СОН\***Б**



## Столы охлаждаемые и морозильные серии Есопот

### Столы морозильные с боковым расположением агрегата



#### Стол морозильный Есопот

- температурный режим -8.....-16 с
- боковой агрегат - справа (левый агрегат - СМБЛ)
- подогрев контура двери
- потребляемая мощность - 0,35-0,6 кВт
- напряжение - 220В
- материал столешницы - нерж.сталь AISI 430
- материал корпуса - сталь с полимер. покрытием RAL
- хладагент - R404
- автоматическая оттайка

Артикул	Длина, мм	Ширина, мм	Высота, мм	Комплектация	Вместимость	Внутр. объем, л	N, кВт	U, В	Вес, кг	Цена, руб.
<b>Стол морозильный Есопот с боковым агрегатом</b>										
СМБ1-096/1Д/Е	900	600	850	1 дверь	GN 2/3	110	0,35	220	46,0	127954
СМБ2-136/2Д/Е	1340			2 двери		220	0,45		71,0	155884
СМБ3-186/3Д/Е	1830			3 двери		330	0,45		94,0	197910
СМБ4-226/4Д/Е	2280			4 двери		440	0,60		116,3	233794
СМБ1-097/1Д/Е	900	700		1 дверь	GN 1/1	133	0,35		54,0	129479
СМБ2-137/2Д/Е	1340			2 двери		266	0,45		83,0	157666
СМБ3-187/3Д/Е	1830			3 двери		399	0,45		110	199503
СМБ4-227/4Д/Е	2280			4 двери		532	0,60		137	235618

Исполнение с бортом : СМБ\*Б

### Столы морозильные с нижним расположением агрегата



#### Стол морозильный Есопот

- температурный режим -8.....-16 с
- нижнее расположение агрегата
- подогрев контура двери
- потребляемая мощность - 0,35-0,6 кВт
- напряжение - 220В
- материал столешницы - нерж.сталь AISI 430
- материал корпуса - сталь с полимер. покрытием RAL
- хладагент - R404
- автоматическая оттайка

Артикул	Длина, мм	Ширина, мм	Высота, мм	Комплектация	Вместимость	Внутр. объем, л	N, кВт	U, В	Вес, кг	Цена, руб.
<b>Стол морозильный Есопот с нижним агрегатом</b>										
СМН1-066/1Д/Е	600	600	850	1 дверь	GN 2/3	80	0,35	220	30,0	107223
СМН2-096/2Д/Е	970			2 двери		160	0,45		51,0	124529
СМН3-146/3Д/Е	1460			3 двери		240	0,45		75,0	157022
СМН4-196/4Д/Е	1910			4 двери		320	0,60		99,5	200847
СМН1-067/1Д/Е	600	700		1 дверь	GN 1/1	100	0,35		34,0	107936
СМН2-097/2Д/Е	970			2 двери		200	0,45		60,0	125364
СМН3-147/3Д/Е	1460			3 двери		300	0,45		87	157960
СМН4-197/4Д/Е	1910			4 двери		400	0,60		116	201642

Исполнение с бортом : СМН\*Б

## Столы охлаждаемые и морозильные серии Special

### Для хранения отходов (станция хранения мусора)



#### Стол охлаждаемый для хранения отходов серии Special (станция хранения мусора)

- температурный режим 0.....+8 С
- потребляемая мощность - 0,25 -0,5 кВт
- откидная крышка-люк над отверстием для отходов
- круглое отверстие для отходов d=350 мм с фланцем
- выдвижной пандус для бака (бак в комплект не входит)
- напряжение - 220В
- материал - нерж.сталь AISI 430, задняя стенка - оцинк.сталь
- исполнение с бортом и без
- боковой агрегат - справа (левый агрегат - СОЛХО)
- возможна комплектация доп. опциями

Артикул	Длина, мм	Ширина, мм	Высота, мм	Внутренний размер камеры, мм	Комплектация	Внутр. объем, л	N, кВт	U, В	Вес, кг	Цена, руб.
<b>Стол охлаждаемый для хранения отходов серии Special (станция хранения мусора)</b>										
СОХО1-106/1Д/Sp	1040	600	850	480x420x700	1 люк, отверстие и пандус	147	0,25	220	98,0	239 609
СОХО1-107/1Д/Sp		700		480x520x700		180	0,25		100,0	241 852
СОХО2-166/2Д/Sp	1630	600		2x480x420x700	2 люка, отверстия и пандуса	322	0,5		124,0	318 922
СОХО2-167/2Д/Sp		700		2x480x520x700		392	0,5		126,0	323 411

Исполнение с бортом : СОХО\*Б



#### Стол морозильный для отходов серии Special (станция хранения мусора)

- температурный режим -8...-16 С
- потребляемая мощность - 0,25 -0,5 кВт
- откидная крышка-люк над отверстием для отходов
- круглое отверстие для отходов d=430 мм с фланцем
- выдвижной пандус для бака (бак в комплект не входит)
- напряжение - 220В
- материал - нерж.сталь AISI 430, задняя стенка - оцинк.сталь
- исполнение с бортом и без
- боковой агрегат - справа (левый агрегат - СМЛХО)
- возможна комплектация доп. опциями

Артикул	Длина, мм	Ширина, мм	Высота, мм	Внутренний размер камеры, мм	Комплектация	Внутр. объем, л	N, кВт	U, В	Вес, кг	Цена, руб.
<b>Стол морозильный для хранения отходов серии Special (станция хранения мусора)</b>										
СМХО1-106/1Д/Sp	1040	600	850	480x420x700	1 люк, отверстие и пандус	147	0,25	220	98,0	287 889
СМХО1-107/1Д/Sp		700		480x520x700		180	0,25		100,0	290 565
СМХО2-166/2Д/Sp	1630	600		2x480x420x700	2 люка, отверстия и пандуса	322	0,5		124,0	382 492
СМХО2-167/2Д/Sp		700		2x480x520x700		392	0,5		126,0	387 754

Исполнение с бортом : СМХО\*Б

### Опционные элементы

Изображение	Артикул	Наименование	Цена
	КО-038/КК	Бак для отходов с крышкой, круглый - колеса поворотные d=75 мм, нерж.сталь, d=380 мм, объем 50 л	17 569

## Столы охлаждаемые и морозильные серии Special



### Стол охлаждаемый для кег серии Special

- температурный режим 0.....+8 С
- потребляемая мощность - 0,25 -0,5 кВт
- напряжение - 220В
- материал - нерж.сталь AISI 430, задняя стенка - оцинк.сталь
- исполнение с бортом и без
- боковой агрегат - справа (левый агрегат - СОЛ)
- вместимость кег рассчитывается исходя из типа используемых кег и внутреннего размера стола
- возможна комплектация доп. опциями - каплесборник,

Артикул	Длина, мм	Ширина, мм	Высота, мм	Внутренний размер камеры, мм	Внутр. объем, л	N, кВт	U, В	Вес, кг	Цена, руб.
<b>Стол охлаждаемый для кег серии Special</b>									
CO1-106/1Д/Sp/K	1040	600	850	480x420x700	147	0,25	220	98,0	174 914
CO1-107/1Д/Sp/K		700		480x520x700	180	0,25		100,0	177 167
CO2-166/2Д/Sp/K	1630	600		2x480x420x700	322	0,5		120,0	228 566
CO2-167/2Д/Sp/K		700		2x480x520x700	392	0,5		122,0	233 055

Исполнение с бортом : CO\***Б**

## Опционные элементы

Изображение	Артикул	Наименование	Цена
	КС-450	Каплесборник, слив в лоток внутри охлаждаемого объема	Для стола с одной дверью, размер каплесборника 450x250 мм
	КС-1000		Для стола с двумя дверями, размер каплесборника 1000x250 мм
	СМ	Стаканомойка, устанавливается в каплесборник	27 755

## Для пиццы, с надстройкой под GN, нерж.сталь



### Стол охл. для пиццы с надстройкой под GN, нерж.сталь

- температурный режим 0.....+8 с
- потребляемая мощность - 0,25-0,45 кВт
- напряжение - 220В
- материал - нерж.сталь AISI 430, задняя стенка - оцинк.сталь
- надстройка под GN 1/4
- возможно исполнение надстройки под GN 1/3, 1/6, 1/9
- нижнее расположение агрегата
- максимальная глубина GN - 150 мм
- габариты в комплект не входят

Артикул	Длина, мм	Ширина, мм	Высота, мм	Комплектация	Кол-во GN 1/4	Внутр. объем, л	N, кВт	U, В	Вес, кг	Цена, руб.
<b>Стол охлаждаемый для пиццы с надстройкой под GN, нерж.сталь</b>										
СОП1-066/1Д/Sp	600	600	850/1020	1 дверь	3	80	0,25	220	30,0	93334
СОП1-067/1Д/Sp		700		1 дверь		100			34,0	94146
СОП2-096/2Д/Sp	970	600		2 двери	5	160			51,0	111000
СОП2-097/2Д/Sp		700		2 двери		200			60,0	113217
СОП3-146/3Д/Sp	1460	600		3 двери	8	240	0,45		75,0	136242
СОП3-147/3Д/Sp		700		3 двери		300			87,0	138940
СОП4-196/4Д/Sp	1910	600		4 двери	11	320	99,5		171231	
СОП4-197/4Д/Sp		700		4 двери		400	116,0		174650	

Надстройка под GN	Артикул
1/9	GN1/9
1/6	GN1/6
1/3	GN1/3

## Опционные элементы

	Артикул	Наименование	Цена, руб	Артикул	Наименование	Цена, руб	
	<b>2Я</b>	Секция из 2-х выдвигаемых ящиков	<b>28075</b>	<b>К</b>	Столешница кварцевый агломерат Vicostone (20мм) - <b>увеличивает высоту стола до 870 мм</b>	600	<b>33154</b>
					970	<b>43817</b>	
					1460	<b>63568</b>	
					1910	<b>116463</b>	
Крышка	<b>КР</b>	600x265	<b>11267</b>	<b>СТ-10</b>	Увеличение нерж. столеш. на 100 мм	600x100	<b>4036</b>
		970x265	<b>15512</b>			970x100	<b>6791</b>
		1460x265	<b>18812</b>			1460x100	<b>10231</b>
		1910x265	<b>21285</b>			1910x100	<b>13661</b>
Стекланный куб	<b>СК</b>	600x300x400	<b>17580</b>	<b>СТК-10</b>	Увеличение столеш. из иск. камня на 100 мм	600x100	<b>9993</b>
		970x300x400	<b>22410</b>			970x100	<b>13420</b>
		1460x300x400	<b>26671</b>			1460x100	<b>16845</b>
		1910x300x400	<b>30581</b>			1910x100	<b>20856</b>
Задняя стенка из нерж. стали	<b>ЗСН</b>	600	<b>5441</b>	<b>ЗСН</b>	Задняя стенка из нерж. стали	1460	<b>10791</b>
		970	<b>8070</b>			1910	<b>13511</b>

Опция **2Я** указывается в артикуле в месте указания секций. Например СОП2-096/2Д/Sp с 1-ой секцией из 2-х выдвигаемых ящиков - СОП2-096/1Д2Я/Sp. Остальные опции указываются путем прибавления к артикулу в том порядке, в котором перечислены в прайс-листе.

## Столы охлаждаемые и морозильные серии Special

Для салатов, с вырезом под GN, нерж.сталь



Стол охлаждаемый для салатов с вырезом под GN, нерж.сталь

- температурный режим 0.....+8 С
- потребляемая мощность - 0,25-0,45 кВт
- напряжение - 220В
- материал - нерж.сталь AISI 430, задняя стенка - оцинк.сталь
- вырез под GN без крышки ( возможно исполнение под различное расположение и комплектацию GN)
- исполнение с бортом и без
- нижнее расположение агрегата
- максимальная глубина GN - 100 мм
- гастроемкости в комплект не входят

Артикул	Длина, мм	Ширина, мм	Высота, мм	Вместимость GN	Кол-во дверей	Внутр. объем, л	N, кВт	U, В	Вес, кг	Цена, руб.
<b>Стол охл. для салатов с вырезом под GN, нерж.сталь</b>										
СОС1-066/1Д/Sp	600	600	850	1 GN 2/3	1	80	0,25	220	30,0	97432
СОС1-067/1Д/Sp		700		1 GN 1/1		100			34,0	98400
СОС2-096/2Д/Sp	970	600		2 GN 2/3 + 2 GN 1/6	2	160			51,0	118623
СОС2-097/2Д/Sp		700		3 GN 1/1 + 3 GN 1/6		200			60,0	120251
СОС3-146/3Д/Sp	1460	600		4 GN 2/3	3	240	0,45		75,0	140239
СОС3-147/3Д/Sp		700		4 GN 1/1		300			87,0	142486
СОС4-196/4Д/Sp	1910	600		5 GN 2/3 + 2 GN 1/6	4	320			99,5	170225
СОС4-197/4Д/Sp		700		5 GN 1/1 + 3 GN 1/6		400			116,0	173167
<b>Вырез под GN</b>	<b>Артикул</b>	<b>Вырез под GN</b>	<b>Артикул</b>	<b>Вырез под GN</b>	<b>Артикул</b>					
1/9	GN1/9	1/3	GN1/3	1/1	GN1/1					
1/6	GN1/6	1/2	GN1/2							
1/4	GN1/4	2/3	GN2/3							

Исполнение с бортом : СОС\*Б

### Опционные элементы

Наименование	Артикул	Цена, руб	Артикул	Наименование	Цена, руб		
	Секция из 2-х выдвижных ящиков	<b>2Я</b>	<b>28075</b>	<b>СТ-10</b>	Увеличение нерж. столеш. на 100 мм 600x100	<b>4036</b>	
					Увеличение нерж. столеш. на 100 мм 970x100	<b>6791</b>	
					Увеличение нерж. столеш. на 100 мм 1460x100	<b>10231</b>	
					Увеличение нерж. столеш. на 100 мм 1910x100	<b>13661</b>	
Полипропиленовая вставка	<b>ВПП</b>	600x100	<b>5045</b>	<b>НГ-325</b>	Направляющая для GN l=325	<b>559</b>	
Полипропиленовая вставка		970x100	<b>8488</b>				
Полипропиленовая вставка		1460x100	<b>12788</b>	<b>НГ-530</b>	Направляющая для GN l=530	<b>639</b>	
Полипропиленовая вставка		1910x100	<b>17073</b>				
Крышка	<b>КР</b>	600x265	<b>11267</b>	<b>ЗСН</b>	Задняя стенка из нерж. стали	600	<b>5441</b>
		970x265	<b>15512</b>			970	<b>8070</b>
		1460x265	<b>18812</b>			1460	<b>10791</b>
		1910x265	<b>21285</b>			1910	<b>13511</b>

Опция **2Я** указывается в артикуле в месте указания секций. Например СОС2-096/2Д/Sp с 1-ой секцией из 2-х выдвижных ящиков - СОС2-096/1Д2Я/Sp. Остальные опции указываются путем прибавления к артикулу в том порядке, в котором перечислены в прайс-листе.

# Столы охлаждаемые и морозильные серии Special

## С гранитной столешницей под настольную витрину

### С нижним расположением агрегата



#### Стол для пиццы охлаждаемый с гранитной столешницей под настольную витрину

- температурный режим 0.....+8 С
- потребляемая мощность - 0,25-0,45 кВт
- напряжение - 220В
- корпус - нерж.сталь, задняя стенка - оцинк.сталь, столешница - гранит
- с бортом из гранита Н=300 мм с 3-х сторон
- под охлаждаемые витрины ВСН
- витрина серии ВСН в комплект не входит

Артикул	Длина, мм	Ширина, мм	Высота, мм	Комплектация	Модель витрины	Внутр. объем, л	Н, кВт	U, В	Вес, кг	Цена, руб.
<b>Стол для пиццы охлаждаемый с гранитной столешницей под настольную витрину с нижним агрегатом</b>										
СОН2Г-097/2Д/Sp/BCN	970	700	850/1150	2 двери	BCN-094/GN	200	0,25	220	100,0	177959
СОН3Г-147/3Д/Sp/BCN	1460			3 двери	BCN-144/GN	300	0,45		115,0	226969
СОН4Г-197/4Д/Sp/BCN	1920			4 двери	BCN-194/GN	400	0,45		150,0	284403

### Опционные элементы

Артикул	Наименование	Цена, руб	Артикул	Наименование	Цена, руб
	2Я Секция из 2-х выдвижных ящиков	28075	ЗСН	Задняя стенка из нерж. стали	970
					1460
					1910
					8070
					10791
					13511

### С боковым расположением агрегата



#### Стол для пиццы охлаждаемый с гранитной столешницей под настольную витрину с боковым агрегатом

- температурный режим 0.....+8 С
- потребляемая мощность - 0,25-0,45 кВт
- напряжение - 220В
- корпус - нерж.сталь, задняя стенка - оцинк.сталь, столешница - гранит
- с бортом из гранита Н=300 мм с 3-х сторон
- под охлаждаемые витрины ВСН
- различное расположение дверей и ящиков
- боковой агрегат - справа (левый агрегат - СОБЛ)
- витрина серии ВСН в комплект не входит

Артикул	Длина, мм	Ширина, мм	Высота, мм	Комплектация	Модель витрины	Внутр. объем, л	Н, кВт	U, В	Вес, кг	Цена, руб.
<b>Стол для пиццы охлаждаемый с гранитной столешницей под настольную витрину с боковым агрегатом</b>										
СОБ2Г-137/2Д/Sp/BCN	1340	700	850/1150	2 двери	BCN-134/GN	266	0,25	220	105,0	221007
СОБ3Г-187/3Д/Sp/BCN	1830			3 двери	BCN-184/GN	399	0,45		120,0	268152
СОБ4Г-227/4Д/Sp/BCN	2280			4 двери	BCN-224/GN	532	0,45		150,0	316862

### Опционные элементы

Артикул	Наименование	Цена, руб	Артикул	Наименование	Цена, руб	
	2Я Секция из 2-х выдвижных ящиков	28075	ЗСН	Задняя стенка из нерж. стали	1340	
					1830	
					2280	
					10791	
	3Я Секция из 3-х выдвижных ящиков	42110	К100	Комплект колес	d=100 мм	
					К125	d=125 мм
					К150	d=150 мм
						16670
					10880	
					13511	

Опции **2Я; 3Я** указываются в артикуле в месте указания секций. Например СОБ4Г-227/4Д/Sp/BCN с 1-ой секцией из 2-х выдвижных ящиков - СОБ4Г-227/3Д2Я/Sp/BCN. Остальные опции указываются путем прибавления к артикулу в том порядке, в котором перечислены в прайс-листе.

## Витрины охлаждаемые настольные под GN 1/3



### Витрина охл. настольная под GN 1/3

- температурный режим 0.....+8 с
- потребляемая мощность - 0,20 кВт
- напряжение - 220В
- корпус - нерж.сталь
- под GN 1/3
- возможно исполнение под любое кол-во, размер расположение GN
- тах глубинагастроекостей - 150 мм
- возможно оснащение доп.опциями
- возможно исполнение нестандарт. размеров

Артикул	Длина, мм	Ширина, мм	Высота, мм	Вместимость	N, кВт	U, В	Вес, кг	Цена, руб.
<b>Витрина охл. настольная под GN 1/3</b>								
<b>ВСН-094/GN</b>	<b>970</b>	<b>400</b>	<b>250</b>	<b>1 GN 1/3 + 1 GN 1/2</b>	<b>0,20</b>	<b>220</b>	<b>23,0</b>	<b>53892</b>
<b>ВСН-134/GN</b>	<b>1340</b>			<b>3 GN 1/3 + 1 GN 1/2</b>			<b>25,0</b>	<b>59773</b>
<b>ВСН-144/GN</b>	<b>1460</b>			<b>5 GN 1/3</b>			<b>29,0</b>	<b>68331</b>
<b>ВСН-184/GN</b>	<b>1830</b>			<b>7 GN 1/3</b>			<b>36,0</b>	<b>72601</b>
<b>ВСН-194/GN</b>	<b>1910</b>			<b>6 GN 1/3 + 1 GN 1/2</b>			<b>38,0</b>	<b>81220</b>
<b>ВСН-224/GN</b>	<b>2280</b>			<b>10 GN 1/3</b>			<b>40,0</b>	<b>91325</b>

## Опционные элементы

Наименование		Цена, руб	Наименование		Цена, руб
<b>КР</b>	Крышка для ВСН-094/GN	<b>6490</b>	<b>СК</b>	Стеклянный купол для ВСН-094/GN	<b>15449</b>
	Крышка для ВСН-134/GN	<b>7193</b>		Стеклянный купол для ВСН-134/GN	<b>15632</b>
	Крышка для ВСН-144/GN	<b>7368</b>		Стеклянный купол для ВСН-144/GN	<b>17167</b>
	Крышка для ВСН-184/GN	<b>8422</b>		Стеклянный купол для ВСН-184/GN	<b>17470</b>
	Крышка для ВСН-194/GN	<b>8773</b>		Стеклянный купол для ВСН-194/GN	<b>20812</b>
	Крышка для ВСН-224/GN	<b>9826</b>		Стеклянный купол для ВСН-224/GN	<b>22028</b>

## Столы охлаждаемые и морозильные серии Special

### С боковым расположением агрегата



#### Стол открытый с охлаждаемой поверхностью

- температурный режим 0.....+4 С
- потребляемая мощность - 0,35-0,45 кВт
- напряжение - 220В
- материал - нерж.сталь
- нижняя полка (для модулей длиной от 1000мм)
- исполнение с бортом и без

Артикул	Длина, мм	Ширина, мм	Высота, мм	S поверхности, м2	Длина полки, мм	N, кВт	U, В	Вес, кг	Цена, руб.		
<b>Стол открытый с охлаждаемой поверхностью серии Special</b>											
СООП-066/Sp	600	600	850	0,25	-	0,35	220	16,6	92396		
СООП-076/Sp	700			0,30	-			18,5	94360		
СООП-086/Sp	800			0,35	-			20,5	96298		
СООП-096/Sp	900			0,40	-			22,4	98248		
СООП-106/Sp	1000			0,45	500			26,4	103872		
СООП-116/Sp	1100			0,50	600			28,8	106713		
СООП-126/Sp	1200			0,55	700	31,1		110274			
СООП-136/Sp	1300			0,60	800	33,4		113834			
СООП-146/Sp	1400			0,65	900	35,7		117413			
СООП-156/Sp	1500			0,70	1000	38,1		120964			
СООП-166/Sp	1600			0,75	1100	40,4		124535			
СООП-176/Sp	1700			0,80	1200	42,7		128074			
СООП-186/Sp	1800			0,85	1300	45,2		131655			
СООП-067/Sp	600			700	850	0,30		-	0,35	18,5	96807
СООП-077/Sp	700					0,36		-		20,8	98859
СООП-087/Sp	800					0,42		-		23,0	100903
СООП-097/Sp	900	0,48	-			25,3	102960				
СООП-107/Sp	1000	0,54	500			29,9	108935				
СООП-117/Sp	1100	0,60	600			32,7	111895				
СООП-127/Sp	1200	0,66	700			35,4	115641				
СООП-137/Sp	1300	0,72	800			38,2	119387				
СООП-147/Sp	1400	0,78	900			41,0	123133				
СООП-157/Sp	1500	0,84	1000			43,7	126877				
СООП-167/Sp	1600	0,90	1100			46,5	130623				
СООП-177/Sp	1700	0,96	1200			49,2	134368				
СООП-187/Sp	1800	1,02	1300	52,0	137923						

Исполнение с бортом : СООПБ



## Столы охлаждаемые и морозильные серии Special

### Под тепловое оборудование



#### Стол охлаждаемый под тепловое оборудование

- температурный режим 0.....+8 c
- потребляемая мощность - 0,25-0,45 кВт
- напряжение - 220В
- материал - нерж.сталь AISI 430, задняя стенка - оцинк.сталь
- различные комбинации дверей и ящиков
- боковое расположение агрегата
- возможна комплектация доп. опциями (см.раздел "Опционные элементы")

Артикул	Длина, мм	Ширина, мм	Высота, мм	Комплектация	Вместимость	Внутр. объем, л	N, кВт	U, В	Вес, кг	Цена, руб.
<b>Стол охлаждаемый под тепловое оборудование 2-секционный</b>										
SOT1-096/1Д/Sp	900	600	650	1 дверь	GN 2/3	80	0,25	220	46,0	95579
SOT1-097/1Д/Sp		700		1 дверь	GN 1/1	100			54,0	96696
SOT2-136/2Д/Sp	1340	600		2 двери	GN 2/3	160	0,25		71,0	120039
SOT2-137/2Д/Sp		700		2 двери	GN 1/1	200			83,0	120720
SOT3-186/3Д/Sp	1830	600		3 двери	GN 2/3	240	0,45		94,0	142713
SOT3-187/3Д/Sp		700		3 двери	GN 1/1	300			110,0	143402
SOT4-226/4Д/Sp	2280	600		4 двери	GN 2/3	320	0,45		116,3	172596
SOT4-227/4Д/Sp		700		4 двери	GN 1/1	400			137,0	173279

Исполнение с бортом : СOT\*Б



#### Стол морозильный под тепловое оборудование

- температурный режим -8.....-16 c
- боковой агрегат - справа (левый агрегат - СМТЛ)
- подогрев контура двери
- потребляемая мощность - 0,35-0,6 кВт
- напряжение - 220В
- материал - нерж.сталь AISI 430, задняя стенка - оцинк.сталь
- хладагент - R404
- автоматическая оттайка
- различные комбинации дверей и ящиков
- возможна комплектация доп. опциями

Артикул	Длина, мм	Ширина, мм	Высота, мм	Комплектация	Вместимость	Внутр. объем, л	N, кВт	U, В	Вес, кг	Цена, руб.
<b>Стол морозильный под тепловое оборудование</b>										
SMT1-096/1Д/Sp	900	600	650	1 дверь	GN 2/3	80	0,35	220	46,0	130433
SMT1-097/1Д/Sp		700		1 дверь	GN 1/1	100			54,0	132142
SMT2-136/2Д/Sp	1340	600		2 двери	GN 2/3	160	0,45		71,0	163196
SMT2-137/2Д/Sp		700		2 двери	GN 1/1	200			83,0	164982
SMT3-186/3Д/Sp	1830	600		3 двери	GN 2/3	240	0,45		94,0	209615
SMT3-187/3Д/Sp		700		3 двери	GN 1/1	300			110,0	211192
SMT4-226/4Д/Sp	2280	600		4 двери	GN 2/3	320	0,60		116,3	250151
SMT4-227/4Д/Sp		700		4 двери	GN 1/1	400			137,0	251304

Исполнение с бортом : СМТ\*Б

### Опционные элементы

Артикул	Наименование	Цена, руб	Наименование	Цена, руб			
	2Я	Секция из 2-х выдвигаемых ящиков	28075	ЗСН	Задняя стенка из нерж. стали	900	5441
						1340	10791
						1830	17373
						2280	24216

## Столы охлаждаемые и морозильные серии Special

### Под пекарские листы 600x400



#### Стол охлаждаемый кондитерский под пекарские листы

- температурный режим 0.....+8 c
- потребляемая мощность - 0,25-0,45 кВт
- напряжение - 220В
- направляющие под пекарские листы 600x400, 7 уровней
- расстояние между уровнями: 70мм
- материал - нерж.сталь AISI 430, задняя стенка - оцинк.сталь
- боковое расположение агрегата
- возможна комплектация доп. опциями (см.раздел "Оptionные элементы")

Артикул	Длина, мм	Ширина, мм	Высота, мм	Комп-ция	Вместимость	Уровни направляющих в секции	Внутр. объем, л	N, кВт	U, В	Вес, кг	Цена, руб.
<b>Стол охлаждаемый кондитерский под пекарские листы</b>											
СОК1-107/1Д/Sp	970	750	850	1 дверь	противни 600x400	7	180	0,25	220	60,0	151087
СОК2-147/2Д/Sp	1480			2 двери			360			92,2	160112
СОК3-207/3Д/Sp	2040			3 двери			540	0,45		122,2	191576
СОК4-257/4Д/Sp	2560			4 двери			720			152,2	243554

Исполнение с бортом : СОК\***Б**



#### Стол морозильный кондитерский под пекарские листы

- температурный режим -8.....-16 c
- потребляемая мощность - 0,25-0,45 кВт
- напряжение - 220В
- подогрев контура двери
- направляющие под пекарские листы 600x400, 7 уровней
- расстояние между уровнями: 70мм
- материал - нерж.сталь AISI 430, задняя стенка - оцинк.сталь
- боковой агрегат - справа (левый агрегат - СМКЛ)
- возможна комплектация доп. опциями (см.раздел "Оptionные элементы")

Артикул	Длина, мм	Ширина, мм	Высота, мм	Комп-ция	Вместимость	Кол-во направляющих в секции	Внутр. объем, л	N, кВт	U, В	Вес, кг	Цена, руб.
<b>Стол морозильный кондитерский под пекарские листы</b>											
СМК1-107/1Д/Sp	970	750	850	1 дверь	противни 600x400	7	180	0,35	220	60,0	206611
СМК2-147/2Д/Sp	1480			2 двери			360	0,45		92,2	218952
СМК3-207/3Д/Sp	2040			3 двери			540	0,45		122,2	282395
СМК4-257/4Д/Sp	2560			4 двери			720	0,60		152,2	354409

Исполнение с бортом : СМК\***Б**

### Оptionные элементы

Артикул	Наименование	Цена, руб	Артикул	Наименование	Цена, руб
	Столешница	970	<b>ЗСН</b>	Задняя стенка из нерж. стали	970
	кварцевый агломерат	1480			1480
	Vicostone (20мм) - увеличивает высоту стола до 870 мм	2040			2040
		2560			2560
		<b>74356</b>			<b>5441</b>
		<b>108565</b>			<b>10791</b>
		<b>206835</b>			<b>17373</b>
		<b>209332</b>			<b>24216</b>

## Столы производственные серии Standart (сварные)



### Стол Standart без борта, обвязка с 3-х сторон

- каркас сварной, нерж.профиль 40x40
- столешница усилена ребрами жесткости
- регулируемые ножки
- материал - нерж.сталь AISI 430
- возможно изготовление столов нестандартных размеров
- возможна комплектация дополнительными опциями (см.раздел "Опционные элементы")

Артикул	Длина, мм	Ширина, мм	Высота, мм	Вес, кг	Цена, руб.	Артикул	Длина, мм	Ширина, мм	Высота, мм	Вес, кг	Цена, руб.
<b>Стол Standart, без борта, обвязка с 3-х сторон</b>											
C-046/S	400	600	850	13,2	10 716	C-047/S	400	700	850	14,2	11 346
C-056/S	500			14,6	11 829	C-057/S	500			15,8	12 119
C-066/S	600			16	12 617	C-067/S	600			17,3	12 893
C-076/S	700			17,4	13 408	C-077/S	700			18,8	13 668
C-086/S	800			18,8	14 200	C-087/S	800			20,3	14 441
C-096/S	900			20	14 992	C-097/S	900			21,6	15 213
C-106/S	1000			21,2	15 780	C-107/S	1000			22,9	15 990
C-116/S	1100			22,5	16 572	C-117/S	1100			24,2	16 760
C-126/S	1200			23,8	17 362	C-127/S	1200			25,5	17 534
C-136/S	1300			25,2	18 156	C-137/S	1300			27,4	18 308
C-146/S	1400			26,6	18 946	C-147/S	1400			29,2	19 082
C-156/S	1500			27,8	20 722	C-157/S	1500			30,4	20 847
C-166/S	1600			29	21 553	C-167/S	1600			31,6	21 658
C-176/S	1700			30,9	22 386	C-177/S	1700			32,8	22 471
C-186/S	1800			32,7	23 214	C-187/S	1800			34,1	23 286
C-196/S	1900			34,5	24 047	C-197/S	1900			35,9	24 096
C-206/S	2000			36,4	24 875	C-207/S	2000			37,7	24 909



### Стол Standart без борта, с нижней полкой

- каркас сварной, нерж.профиль 40x40
- столешница и полка усилены ребрами жесткости
- регулируемые ножки
- материал - нерж.сталь AISI 430
- возможно изготовление столов нестандартных размеров
- возможна комплектация дополнительными опциями (см.раздел "Опционные элементы")

Артикул	Длина, мм	Ширина, мм	Высота, мм	Вес, кг	Цена, руб.	Артикул	Длина, мм	Ширина, мм	Высота, мм	Вес, кг	Цена, руб.
<b>Стол Standart, без борта, с нижней полкой</b>											
СП-046/S	400	600	850	14,6	12 528	СП-047/S	400	700	850	15,9	13 129
СП-056/S	500			16,4	13 260	СП-057/S	500			17,9	14 081
СП-066/S	600			18,2	13 987	СП-067/S	600			19,8	15 039
СП-076/S	700			21,4	14 717	СП-077/S	700			22,5	15 995
СП-086/S	800			24,6	15 445	СП-087/S	800			25,2	16 951
СП-096/S	900			26,5	16 175	СП-097/S	900			28,2	17 909
СП-106/S	1000			28,4	16 904	СП-107/S	1000			31,3	18 863
СП-116/S	1100			30,2	17 632	СП-117/S	1100			33,4	19 819
СП-126/S	1200			32	18 362	СП-127/S	1200			35,6	20 775
СП-136/S	1300			34,4	19 093	СП-137/S	1300			38,3	21 731
СП-146/S	1400			36,7	19 819	СП-147/S	1400			41	22 686
СП-156/S	1500			38,6	21 574	СП-157/S	1500			43	24 824
СП-166/S	1600			40,5	22 342	СП-167/S	1600			45	25 830
СП-176/S	1700			43,1	23 106	СП-177/S	1700			47,1	26 831
СП-186/S	1800			45,7	23 871	СП-187/S	1800			49,3	27 835
СП-196/S	1900			48,4	24 637	СП-197/S	1900			51,9	28 838
СП-206/S	2000			51,2	25 402	СП-207/S	2000			54,6	29 843

## Столы производственные серии Standart (сварные)



### Стол Standart с бортом, обвязка с 3-х сторон

- каркас сварной, нерж.профиль 40x40, отступ задних ног 80мм
- столешница усилена ребрами жесткости
- регулируемые ножки
- материал - нерж.сталь AISI 430
- возможно изготовление столов нестандартных размеров
- возможна комплектация дополнительными опциями

(см.раздел "Оptionные элементы")

Артикул	Длина, мм	Ширина, мм	Высота, мм	Вес, кг	Цена, руб.	Артикул	Длина, мм	Ширина, мм	Высота, мм	Вес, кг	Цена, руб.
<b>Стол Standart, с бортом, обвязка с 3-х сторон</b>											
СБ-046/S	400	600	850	13,2	<b>10 928</b>	СБ-047/S	400	700	850	14,2	<b>11 572</b>
СБ-056/S	500			14,6	<b>11 711</b>	СБ-057/S	500			15,8	<b>12 362</b>
СБ-066/S	600			16	<b>12 494</b>	СБ-067/S	600			17,3	<b>13 154</b>
СБ-076/S	700			17,4	<b>13 276</b>	СБ-077/S	700			18,8	<b>13 940</b>
СБ-086/S	800			18,8	<b>14 062</b>	СБ-087/S	800			20,3	<b>14 727</b>
СБ-096/S	900			20	<b>14 844</b>	СБ-097/S	900			21,6	<b>15 520</b>
СБ-106/S	1000			21,2	<b>15 627</b>	СБ-107/S	1000			22,9	<b>16 307</b>
СБ-116/S	1100			22,5	<b>16 412</b>	СБ-117/S	1100			24,2	<b>17 095</b>
СБ-126/S	1200			23,8	<b>17 192</b>	СБ-127/S	1200			25,5	<b>17 887</b>
СБ-136/S	1300			25,2	<b>17 975</b>	СБ-137/S	1300			27,4	<b>18 675</b>
СБ-146/S	1400			26,6	<b>18 760</b>	СБ-147/S	1400			29,2	<b>19 463</b>
СБ-156/S	1500			27,8	<b>20 521</b>	СБ-157/S	1500			30,4	<b>21 266</b>
СБ-166/S	1600			29	<b>21 343</b>	СБ-167/S	1600			31,6	<b>22 095</b>
СБ-176/S	1700			30,9	<b>22 165</b>	СБ-177/S	1700			32,85	<b>22 924</b>
СБ-186/S	1800			32,7	<b>22 986</b>	СБ-187/S	1800			34,1	<b>23 750</b>
СБ-196/S	1900			34,5	<b>23 814</b>	СБ-197/S	1900			35,9	<b>24 580</b>
СБ-206/S	2000			36,4	<b>24 634</b>	СБ-207/S	2000			37,7	<b>25 410</b>



### Стол Standart с бортом, с нижней полкой

- каркас сварной, нерж.профиль 40x40, отступ задних ног 80мм
- столешница и полка усилены ребрами жесткости
- регулируемые ножки
- материал - нерж.сталь AISI 430
- возможно изготовление столов нестандартных размеров
- возможна комплектация дополнительными опциями

(см.раздел "Оptionные элементы")

Артикул	Длина, мм	Ширина, мм	Высота, мм	Вес, кг	Цена, руб.	Артикул	Длина, мм	Ширина, мм	Высота, мм	Вес, кг	Цена, руб.
<b>Стол Standart, с бортом, с нижней полкой</b>											
СБП-046/S	400	600	850	14,6	<b>12 410</b>	СБП-047/S	400	700	850	15,9	<b>13 390</b>
СБП-056/S	500			16,4	<b>13 133</b>	СБП-057/S	500			17,9	<b>14 366</b>
СБП-066/S	600			18,2	<b>13 851</b>	СБП-067/S	600			19,8	<b>15 343</b>
СБП-076/S	700			21,4	<b>14 573</b>	СБП-077/S	700			22,5	<b>16 316</b>
СБП-086/S	800			24,6	<b>15 295</b>	СБП-087/S	800			25,2	<b>17 290</b>
СБП-096/S	900			26,5	<b>16 018</b>	СБП-097/S	900			28,2	<b>18 266</b>
СБП-106/S	1000			28,4	<b>16 737</b>	СБП-107/S	1000			31,3	<b>19 241</b>
СБП-116/S	1100			30,2	<b>17 462</b>	СБП-117/S	1100			33,4	<b>20 216</b>
СБП-126/S	1200			32	<b>18 184</b>	СБП-127/S	1200			35,6	<b>21 189</b>
СБП-136/S	1300			34,4	<b>18 905</b>	СБП-137/S	1300			38,3	<b>22 167</b>
СБП-146/S	1400			36,7	<b>19 627</b>	СБП-147/S	1400			41	<b>23 142</b>
СБП-156/S	1500			38,6	<b>21 366</b>	СБП-157/S	1500			43	<b>25 322</b>
СБП-166/S	1600			40,5	<b>22 126</b>	СБП-167/S	1600			45	<b>26 346</b>
СБП-176/S	1700			43,1	<b>22 881</b>	СБП-177/S	1700			47,1	<b>27 369</b>
СБП-186/S	1800			45,7	<b>23 640</b>	СБП-187/S	1800			49,3	<b>28 392</b>
СБП-196/S	1900			48,4	<b>24 397</b>	СБП-197/S	1900			51,9	<b>29 416</b>
СБП-206/S	2000			51,2	<b>25 156</b>	СБП-207/S	2000			54,6	<b>30 441</b>

## Столы производственные разборные серии R



### Стол разборный серии R без борта, с обвязкой с 3-х сторон

- каркас - разборный, нерж.профиль 40x40
  - столешница усилена ребрами жесткости
  - регулируемые ножки
  - материал - нерж.сталь AISI 430
  - возможно изготовление столов нестандартных размеров
  - возможна комплектация дополнительными опциями
- (см.раздел "Опционные элементы")

Артикул	Длина, мм	Ширина, мм	Высота, мм	Вес, кг	Цена, руб.	Артикул	Длина, мм	Ширина, мм	Высота, мм	Вес, кг	Цена, руб.
<b>Стол разборный серии R без борта, с обвязкой с 3-х сторон</b>											
C-046/R	400	600	850	14,6	10 181	C-047/R	400	700	850	15,9	10 779
C-056/R	500			16,4	11 236	C-057/R	500			17,9	11 513
C-066/R	600			18,2	11 988	C-067/R	600			19,8	12 248
C-076/R	700			21,4	12 736	C-077/R	700			22,5	12 985
C-086/R	800			24,6	13 490	C-087/R	800			25,2	13 719
C-096/R	900			26,5	14 242	C-097/R	900			28,2	14 454
C-106/R	1000			28,4	14 992	C-107/R	1000			31,3	15 190
C-116/R	1100			30,2	15 743	C-117/R	1100			33,4	15 922
C-126/R	1200			32	16 495	C-127/R	1200			35,6	16 658
C-136/R	1300			34,4	17 247	C-137/R	1300			38,3	17 393
C-146/R	1400			36,7	17 999	C-147/R	1400			41	18 128
C-156/R	1500			38,6	19 687	C-157/R	1500			43	19 804
C-166/R	1600			40,5	20 476	C-167/R	1600			45	20 575
C-176/R	1700			43,1	21 266	C-177/R	1700			47,1	21 348
C-186/R	1800			45,7	22 052	C-187/R	1800			49,3	22 121



### Стол разборный серии R с бортом, с обвязкой с 3-х сторон

- каркас - разборный, нерж.профиль 40x40, отступ задних ног 80мм
  - столешница усилена ребрами жесткости
  - регулируемые ножки
  - материал - нерж.сталь AISI 430
  - возможно изготовление столов нестандартных размеров
  - возможна комплектация дополнительными опциями
- (см.раздел "Опционные элементы")

Артикул	Длина, мм	Ширина, мм	Высота, мм	Вес, кг	Цена, руб.	Артикул	Длина, мм	Ширина, мм	Высота, мм	Вес, кг	Цена, руб.
<b>Стол разборный серии R с бортом, с обвязкой с 3-х сторон</b>											
СБ-046/R	400	600	850	14,6	10 380	СБ-047/R	400	700	850	15,9	10 993
СБ-056/R	500			16,4	11 127	СБ-057/R	500			17,9	11 745
СБ-066/R	600			18,2	11 868	СБ-067/R	600			19,8	12 495
СБ-076/R	700			21,4	12 613	СБ-077/R	700			22,5	13 242
СБ-086/R	800			24,6	13 359	СБ-087/R	800			25,2	13 992
СБ-096/R	900			26,5	14 103	СБ-097/R	900			28,2	14 744
СБ-106/R	1000			28,4	14 848	СБ-107/R	1000			31,3	15 492
СБ-116/R	1100			30,2	15 592	СБ-117/R	1100			33,4	16 240
СБ-126/R	1200			32	16 334	СБ-127/R	1200			35,6	16 992
СБ-136/R	1300			34,4	17 077	СБ-137/R	1300			38,3	17 741
СБ-146/R	1400			36,7	17 824	СБ-147/R	1400			41	18 489
СБ-156/R	1500			38,6	19 495	СБ-157/R	1500			43	20 204
СБ-166/R	1600			40,5	20 277	СБ-167/R	1600			45	20 988
СБ-176/R	1700			43,1	21 057	СБ-177/R	1700			47,1	21 776
СБ-186/R	1800			45,7	21 837	СБ-187/R	1800			49,3	22 562

## Столы производственные разборные серии R



### Стол разборный серии R без борта, с нижней сплошной полкой

- каркас - разборный, нерж.профиль 40x40
  - столешница и полка усилены ребрами жесткости
  - регулируемые ножки
  - материал - нерж.сталь AISI 430
  - возможно изготовление столов нестандартных размеров
  - возможна комплектация дополнительными опциями
- (см.раздел "Опционные элементы")

Артикул	Длина, мм	Ширина, мм	Высота, мм	Вес, кг	Цена, руб.	Артикул	Длина, мм	Ширина, мм	Высота, мм	Вес, кг	Цена, руб.
---------	-----------	------------	------------	---------	------------	---------	-----------	------------	------------	---------	------------

#### Стол разборный серии R без борта, с нижней сплошной полкой

СП-046/R	400	600	850	14,6	11 903	СП-047/R	400	700	850	15,9	12 472
СП-056/R	500			16,4	12 598	СП-057/R	500			17,9	13 379
СП-066/R	600			18,2	13 287	СП-067/R	600			19,8	14 286
СП-076/R	700			21,4	13 979	СП-077/R	700			22,5	15 196
СП-086/R	800			24,6	14 673	СП-087/R	800			25,2	16 102
СП-096/R	900			26,5	15 367	СП-097/R	900			28,2	17 014
СП-106/R	1000			28,4	16 058	СП-107/R	1000			31,3	17 919
СП-116/R	1100			30,2	16 749	СП-117/R	1100			33,4	18 827
СП-126/R	1200			32	17 445	СП-127/R	1200			35,6	19 734
СП-136/R	1300			34,4	18 136	СП-137/R	1300			38,3	20 646
СП-146/R	1400			36,7	18 827	СП-147/R	1400			41	21 553
СП-156/R	1500			38,6	20 495	СП-157/R	1500			43	23 583
СП-166/R	1600			40,5	21 224	СП-167/R	1600			45	24 538
СП-176/R	1700			43,1	21 952	СП-177/R	1700			47,1	25 492
СП-186/R	1800			45,7	22 677	СП-187/R	1800			49,3	26 444



### Стол разборный серии R с бортом, с нижней сплошной полкой

- каркас - разборный, нерж.профиль 40x40, отступ задних ног 80мм
  - столешница и полка усилены ребрами жесткости
  - регулируемые ножки
  - материал - нерж.сталь AISI 430
  - возможно изготовление столов нестандартных размеров
  - возможна комплектация дополнительными опциями
- (см.раздел "Опционные элементы")

Артикул	Длина, мм	Ширина, мм	Высота, мм	Вес, кг	Цена, руб.	Артикул	Длина, мм	Ширина, мм	Высота, мм	Вес, кг	Цена, руб.
---------	-----------	------------	------------	---------	------------	---------	-----------	------------	------------	---------	------------

#### Стол разборный серии R с бортом, с нижней сплошной полкой

СБП-046/R	400	600	850	14,6	11 790	СБП-047/R	400	700	850	15,9	12 722
СБП-056/R	500			16,4	12 475	СБП-057/R	500			17,9	13 647
СБП-066/R	600			18,2	13 157	СБП-067/R	600			19,8	14 576
СБП-076/R	700			21,4	13 846	СБП-077/R	700			22,5	15 501
СБП-086/R	800			24,6	14 531	СБП-087/R	800			25,2	16 426
СБП-096/R	900			26,5	15 219	СБП-097/R	900			28,2	17 352
СБП-106/R	1000			28,4	15 900	СБП-107/R	1000			31,3	18 277
СБП-116/R	1100			30,2	16 589	СБП-117/R	1100			33,4	19 205
СБП-126/R	1200			32	17 275	СБП-127/R	1200			35,6	20 130
СБП-136/R	1300			34,4	17 961	СБП-137/R	1300			38,3	21 059
СБП-146/R	1400			36,7	18 646	СБП-147/R	1400			41	21 984
СБП-156/R	1500			38,6	20 298	СБП-157/R	1500			43	24 056
СБП-166/R	1600			40,5	21 018	СБП-167/R	1600			45	25 027
СБП-176/R	1700			43,1	21 739	СБП-177/R	1700			47,1	26 000
СБП-186/R	1800			45,7	22 458	СБП-187/R	1800			49,3	26 972

## Столы производственные серии Special

### Стол кондитерский, столешница - наборный бук

- каркас - сварной, нерж.профиль 40x40
- столешница - наборный бук, 40 мм
- регулируемые ножки



Артикул	Длина, мм	Ширина, мм	Высота, мм	Вес, кг	Цена, руб.
<b>Стол кондитерский, столешница - наборный бук</b>					
СК-126/Sp	1200	600	850	22,3	<b>46 277</b>
СК-156/Sp	1500			26,32	<b>49 834</b>
СК-186/Sp	1800			31,2	<b>53 327</b>
СК-127/Sp	1200	700		29,8	<b>51 301</b>
СК-157/Sp	1500			35,1	<b>58 158</b>
СК-187/Sp	1800			41,5	<b>68 482</b>
СК-128/Sp	1200	800		39,6	<b>53 162</b>
СК-158/Sp	1500			46,9	<b>59 507</b>
СК-188/Sp	1800			56,8	<b>74 752</b>

### Стол кондитерский, столешница - гранит

- каркас - сварной, нерж.профиль 40x40
- столешница - натуральный гранит 20 мм
- регулируемые ножки



Артикул	Длина, мм	Ширина, мм	Высота, мм	Вес, кг	Цена, руб.
<b>Стол кондитерский, столешница - гранит</b>					
СГ-126/Sp	1200	600	850	22,3	<b>77 652</b>
СГ-156/Sp	1500			26,32	<b>93 979</b>
СГ-186/Sp	1800			31,2	<b>110 308</b>
СГ-127/Sp	1200	700		29,8	<b>86 902</b>
СГ-157/Sp	1500			35,1	<b>105 198</b>
СГ-187/Sp	1800			41,5	<b>123 495</b>
СГ-128/Sp	1200	800		39,6	<b>96 155</b>
СГ-158/Sp	1500			46,9	<b>116 419</b>
СГ-188/Sp	1800			56,8	<b>136 683</b>

### Стол для разделки мяса/рыбы, столешница - полипропилен

- каркас - сварной, нерж.профиль 40x40
- столешница - полипропилен 20мм
- регулируемые ножки



Артикул	Длина, мм	Ширина, мм	Высота, мм	Вес, кг	Цена, руб.
<b>Стол разделочный, столешница - полипропилен</b>					
СП-126/Sp	1200	600	850	22,3	<b>42 451</b>
СП-156/Sp	1500			26,32	<b>49 696</b>
СП-186/Sp	1800			31,2	<b>57 187</b>
СП-127/Sp	1200	700		29,8	<b>46 657</b>
СП-157/Sp	1500			35,1	<b>55 913</b>
СП-187/Sp	1800			41,5	<b>65 211</b>
СП-128/Sp	1200	800		39,6	<b>52 961</b>
СП-158/Sp	1500			46,9	<b>65 238</b>
СП-188/Sp	1800			56,8	<b>73 226</b>

### Колода разрубочная, столешница - полипропилен 60 мм

- каркас сварной - нерж.профиль 40x40
- столешница - полипропилен 60 мм
- регулируемые ножки



Артикул	Длина, мм	Ширина, мм	Высота, мм	Вес, кг	Цена, руб.
<b>Колода разрубочная</b>					
КР-055	500	500	700	20,1	<b>57 911</b>
КР-065	600			21,6	<b>60 964</b>
КР-075	700			23,1	<b>64 006</b>

### Стол-вставка с бортом, с нижней полкой

- каркас - сварной, нерж.профиль 40x40
- регулируемые ножки
- материал - нерж.сталь AISI 430



Артикул	Длина, мм	Ширина, мм	Высота, мм	Вес, кг	Цена, руб.
<b>Стол-вставка, с бортом, с нижней полкой</b>					
СБП-037/В	300	700	850	14,8	<b>13 340</b>
СБП-047/В	400			15,8	<b>13 805</b>
СБП-057/В	500			16,8	<b>14 356</b>
СБП-038/В	300	800		16,3	<b>15 037</b>
СБП-048/В	400			17,4	<b>15 822</b>
СБП-058/В	500			18,5	<b>16 442</b>
СБП-039/В	300	900		17,9	<b>15 182</b>
СБП-049/В	400			19	<b>17 298</b>
СБП-059/В	500			20,1	<b>17 990</b>

## Столы производственные серии Есопот



### Стол Есопот без борта, каркас - нерж.уголок 40x40

- каркас - разборный, нерж.уголок 40x40
- столешница усилена ребрами жесткости
- полка-решетка
- материал - нерж.сталь AISI 430

Артикул	Длина, мм	Ширина, мм	Высота, мм	Вес, кг	Цена, руб.	Артикул	Длина, мм	Ширина, мм	Высота, мм	Вес, кг	Цена, руб.
<b>Стол Есопот без борта, каркас - нерж.уголок 40x40</b>											
C-046H/E	400	600	850	13,2	<b>7 472</b>	C-047H/E	400	700	850	14,2	<b>7 650</b>
C-056H/E	500			14,6	<b>7 868</b>	C-057H/E	500			15,8	<b>8 207</b>
C-066H/E	600			16	<b>8 103</b>	C-067H/E	600			17,3	<b>8 940</b>
C-076H/E	700			17,4	<b>8 737</b>	C-077H/E	700			18,8	<b>9 679</b>
C-086H/E	800			18,8	<b>8 854</b>	C-087H/E	800			20,3	<b>10 411</b>
C-096H/E	900			20	<b>9 308</b>	C-097H/E	900			21,6	<b>11 149</b>
C-106H/E	1000			21,2	<b>10 022</b>	C-107H/E	1000			22,9	<b>11 882</b>
C-116H/E	1100			22,5	<b>10 357</b>	C-117H/E	1100			24,2	<b>12 617</b>
C-126H/E	1200			23,8	<b>12 688</b>	C-127H/E	1200			25,5	<b>13 353</b>
C-136H/E	1300			25,2	<b>13 361</b>	C-137H/E	1300			27,4	<b>14 089</b>
C-146H/E	1400			26,6	<b>14 565</b>	C-147H/E	1400			29,2	<b>14 824</b>
C-156H/E	1500			27,8	<b>14 912</b>	C-157H/E	1500			30,4	<b>15 559</b>



### Стол Есопот с бортом, каркас - нерж.уголок 40x40

- каркас - разборный, нерж.уголок 40x40
- столешница усилена ребрами жесткости
- полка-решетка
- материал - нерж.сталь AISI 430

Артикул	Длина, мм	Ширина, мм	Высота, мм	Вес, кг	Цена, руб.	Артикул	Длина, мм	Ширина, мм	Высота, мм	Вес, кг	Цена, руб.
<b>Стол Есопот с бортом, каркас - нерж.уголок 40x40</b>											
СБ-046H/E	400	600	850	13,2	<b>7 660</b>	СБ-047H/E	400	700	850	14,2	<b>7 842</b>
СБ-056H/E	500			14,6	<b>8 064</b>	СБ-057H/E	500			15,8	<b>8 410</b>
СБ-066H/E	600			16	<b>8 306</b>	СБ-067H/E	600			17,3	<b>9 164</b>
СБ-076H/E	700			17,4	<b>8 954</b>	СБ-077H/E	700			18,8	<b>9 918</b>
СБ-086H/E	800			18,8	<b>9 074</b>	СБ-087H/E	800			20,3	<b>10 672</b>
СБ-096H/E	900			20	<b>9 544</b>	СБ-097H/E	900			21,6	<b>11 428</b>
СБ-106H/E	1000			21,2	<b>10 271</b>	СБ-107H/E	1000			22,9	<b>12 178</b>
СБ-116H/E	1100			22,5	<b>10 615</b>	СБ-117H/E	1100			24,2	<b>12 936</b>
СБ-126H/E	1200			23,8	<b>13 008</b>	СБ-127H/E	1200			25,5	<b>13 686</b>
СБ-136H/E	1300			25,2	<b>13 694</b>	СБ-137H/E	1300			27,4	<b>14 443</b>
СБ-146H/E	1400			26,6	<b>14 931</b>	СБ-147H/E	1400			29,2	<b>15 193</b>
СБ-156H/E	1500			27,8	<b>15 286</b>	СБ-157H/E	1500			30,4	<b>15 948</b>

**● изготовление столов производственных серии Есопот на оцинкованном каркасе: - 400 руб. от стоимости, указанной в прайсе**

**● Оборудование серии Есопот обмену и возврату не подлежит, гарантийное обслуживание также не распространяется на данную серию оборудования.**



## Столы производственные серии Premium



### Стол-шкаф Premium, со средней полкой, открытый

- сварная конструкция
- столешница и полки усилены ребрами жесткости
- регулируемые круглые ножки; в пристенных столах ножки 80мм от стены
- материал - нерж.сталь AISI 430
- возможно изготовление столов нестандартных размеров
- возможна комплектация дополнительными опциями
- возможно исполнение: без борта - "С", с бортом - "СБ".

Артикул	Длина, мм	Ширина, мм	Высота, мм	Вес, кг	Цена, руб.	Артикул	Длина, мм	Ширина, мм	Высота, мм	Вес, кг	Цена, руб.
<b>Стол-шкаф Premium, со средней полкой, открытый</b>											
C-066O/Pr	600	600	850	21,7	23 752	C-067O/Pr	600	700	850	24,1	26 515
C-076O/Pr	700			24,4	25 243	C-077O/Pr	700			26,9	28 076
C-086O/Pr	800			27,1	26 731	C-087O/Pr	800			29,7	29 634
C-096O/Pr	900			29,8	28 217	C-097O/Pr	900			32,5	31 192
C-106O/Pr	1000			32,5	29 707	C-107O/Pr	1000			35,3	32 753
C-116O/Pr	1100			35,2	31 192	C-117O/Pr	1100			38,2	34 313
C-126O/Pr	1200			37,9	32 682	C-127O/Pr	1200			41,1	35 872
C-136O/Pr	1300			40,4	34 167	C-137O/Pr	1300			44,0	37 431
C-146O/Pr	1400			42,9	35 657	C-147O/Pr	1400			46,9	38 994
C-156O/Pr	1500			45,5	37 146	C-157O/Pr	1500			49,9	40 551
C-166O/Pr	1600			48,2	38 634	C-167O/Pr	1600			52,7	42 112
C-176O/Pr	1700			50,8	40 121	C-177O/Pr	1700			55,5	43 672
C-186O/Pr	1800			53,4	41 609	C-187O/Pr	1800			58,3	45 229



### Стол-шкаф Premium, со средней полкой, расп.дверцы

- сварная конструкция
- столешница и полки усилены ребрами жесткости
- регулируемые круглые ножки; в пристенных столах ножки 80мм от стены
- материал - нерж.сталь AISI 430
- возможно изготовление столов нестандартных размеров
- возможна комплектация дополнительными опциями
- возможно исполнение: без борта - "С", с бортом - "СБ".

Артикул	Длина, мм	Ширина, мм	Высота, мм	Вес, кг	Цена, руб.	Артикул	Длина, мм	Ширина, мм	Высота, мм	Вес, кг	Цена, руб.
<b>Стол-шкаф Premium, со средней полкой, расп.дверцы</b>											
C-066P/Pr	600	600	850	24,1	30 030	C-067P/Pr	600	700	850	26,8	32 789
C-076P/Pr	700			27,1	32 037	C-077P/Pr	700			29,9	34 869
C-086P/Pr	800			30,1	34 241	C-087P/Pr	800			33,0	37 146
C-096P/Pr	900			33,1	36 411	C-097P/Pr	900			36,1	39 387
C-106P/Pr	1000			36,1	38 594	C-107P/Pr	1000			39,2	41 643
C-116P/Pr	1100			39,1	40 784	C-117P/Pr	1100			42,4	43 904
C-126P/Pr	1200			42,1	42 971	C-127P/Pr	1200			45,6	46 164
C-136P/Pr	1300			44,8	44 209	C-137P/Pr	1300			48,8	47 472
C-146P/Pr	1400			47,6	47 346	C-147P/Pr	1400			52,1	50 679
C-156P/Pr	1500			50,5	49 532	C-157P/Pr	1500			55,4	52 941
C-166P/Pr	1600			53,5	51 720	C-167P/Pr	1600			58,5	55 198
C-176P/Pr	1700			56,4	53 907	C-177P/Pr	1700			61,6	57 457
C-186P/Pr	1800			59,3	56 095	C-187P/Pr	1800			64,7	59 714

## Столы производственные серии Premium



### Стол-шкаф Premium, со средней полкой, двери-купе

- сварная конструкция
- столешница и полки усилены ребрами жесткости
- регулируемые круглые ножки; в пристенных столах ножки 80мм от стены
- материал - нерж.сталь AISI 430
- возможно изготовление столов нестандартных размеров
- возможна комплектация дополнительными опциями
- возможно исполнение: без борта - "С", с бортом - "СБ".

Артикул	Длина, мм	Ширина, мм	Высота, мм	Вес, кг	Цена, руб.	Артикул	Длина, мм	Ширина, мм	Высота, мм	Вес, кг	Цена, руб.
<b>Стол-шкаф Premium, со средней полкой, двери-купе</b>											
C-096K/Pr	900	600	850	33,1	<b>38 435</b>	C-097K/Pr	900	700	850	36,1	<b>41 412</b>
C-106K/Pr	1000			36,1	<b>40 641</b>	C-107K/Pr	1000			39,2	<b>43 688</b>
C-116K/Pr	1100			39,1	<b>42 847</b>	C-117K/Pr	1100			42,4	<b>45 966</b>
C-126K/Pr	1200			42,1	<b>45 053</b>	C-127K/Pr	1200			45,6	<b>48 242</b>
C-136K/Pr	1300			44,8	<b>47 255</b>	C-137K/Pr	1300			48,8	<b>50 517</b>
C-146K/Pr	1400			47,6	<b>49 460</b>	C-147K/Pr	1400			52,1	<b>52 795</b>
C-156K/Pr	1500			50,5	<b>51 667</b>	C-157K/Pr	1500			55,4	<b>55 072</b>
C-166K/Pr	1600			53,5	<b>53 871</b>	C-167K/Pr	1600			58,5	<b>57 348</b>
C-176K/Pr	1700			56,4	<b>56 077</b>	C-177K/Pr	1700			61,6	<b>59 626</b>
C-186K/Pr	1800			59,3	<b>58 279</b>	C-187K/Pr	1800			64,7	<b>61 901</b>



### Стол-шкаф Premium, с 3-мя выдв.ящиками, расп.дверцы

- сварная конструкция
- столешница и полки усилены ребрами жесткости
- регулируемые круглые ножки; в пристенных столах ножки 80мм от стены
- материал - нерж.сталь AISI 430
- возможно изготовление столов нестандартных размеров
- возможна комплектация дополнительными опциями
- возможно исполнение: без борта - "С", с бортом - "СБ".

Артикул	Длина, мм	Ширина, мм	Высота, мм	Вес, кг	Цена, руб.	Артикул	Длина, мм	Ширина, мм	Высота, мм	Вес, кг	Цена, руб.
<b>Стол-шкаф Premium, с 3-мя выдв.ящиками, расп.дверцы</b>											
C-146ЯР/Pr	1400	600	850	53,7	<b>68 589</b>	C-147ЯР/Pr	1400	700	850	59,4	<b>74 540</b>
C-156ЯР/Pr	1500			56,7	<b>70 776</b>	C-157ЯР/Pr	1500			62,6	<b>76 800</b>
C-166ЯР/Pr	1600			59,7	<b>72 964</b>	C-167ЯР/Pr	1600			65,8	<b>79 059</b>



### Стол-шкаф Premium, с 3-мя выдв.ящиками, двери-купе

- сварная конструкция
- столешница и полки усилены ребрами жесткости
- регулируемые круглые ножки; в пристенных столах ножки 80мм от стены
- материал - нерж.сталь AISI 430
- возможно изготовление столов нестандартных размеров
- возможна комплектация дополнительными опциями
- возможно исполнение: без борта - "С", с бортом - "СБ".

Артикул	Длина, мм	Ширина, мм	Высота, мм	Вес, кг	Цена, руб.	Артикул	Длина, мм	Ширина, мм	Высота, мм	Вес, кг	Цена, руб.
<b>Стол-шкаф Premium, с 3-мя выдв.ящиками, двери-купе</b>											
C-146ЯК/Pr	1400	600	850	53,7	<b>71 494</b>	C-147ЯК/Pr	1400	700-	850	59,4	<b>76 818</b>
C-156ЯК/Pr	1500			56,7	<b>73 772</b>	C-157ЯК/Pr	1500			62,6	<b>79 095</b>
C-166ЯК/Pr	1600			59,7	<b>76 046</b>	C-167ЯК/Pr	1600			65,8	<b>81 371</b>



### Стол-тумба с 3-мя выдв.ящиками

- сварная конструкция
- регулируемые круглые ножки; в пристенных столах ножки 80мм от стены
- материал - нерж.сталь AISI 430

Артикул	Длина, мм	Ширина, мм	Высота, мм	Вес, кг	Цена, руб.
<b>Стол-тумба с 3-мя выдв.ящиками</b>					
C-056Я/Pr	500	600	850	30,3	<b>55 485</b>
C-066Я/Pr	600			32,2	<b>55 646</b>
C-067Я/Pr	600			35,4	<b>58 926</b>

## Подтоварники и подставки



### Подтоварник

- сварная конструкция
- столешница усилена ребрами жесткости
- материал - нерж.сталь AISI 430
- возможно изготовление подтоварников нестандартных размеров

Артикул	Длина, мм	Ширина, мм	Высота, мм	Вес, кг	Цена, руб.	Артикул	Длина, мм	Ширина, мм	Высота, мм	Вес, кг	Цена, руб.
<b>Подтоварник</b>											
П-066	600	600	200	8,5	<b>8 201</b>	П-067	600	700	200	9,3	<b>8 456</b>
П-076	700			9,3	<b>8 853</b>	П-077	700			10,1	<b>9 132</b>
П-086	800			10,1	<b>9 505</b>	П-087	800			11,0	<b>9 807</b>
П-096	900			11,0	<b>10 157</b>	П-097	900			11,8	<b>10 491</b>
П-106	1000			11,8	<b>10 807</b>	П-107	1000			12,6	<b>11 167</b>
П-116	1100			12,6	<b>11 459</b>	П-117	1100			13,4	<b>11 842</b>
П-126	1200			13,4	<b>12 112</b>	П-127	1200			14,2	<b>12 528</b>
П-136	1300			14,2	<b>12 760</b>	П-137	1300			15,0	<b>13 206</b>
П-146	1400			15,0	<b>13 412</b>	П-147	1400			15,8	<b>13 888</b>
П-156	1500			15,8	<b>14 052</b>	П-157	1500			16,6	<b>14 564</b>



### Подставка под оборудование

- сварная конструкция
- регулируемые ножки
- материал - нерж.сталь AISI 430

Артикул	Длина, мм	Ширина, мм	Высота, мм	Вес, кг	Цена, руб.
<b>Подставка под оборудование</b>					
ПО-044	400	400	500	8,2	<b>9 212</b>
ПО-055	500	500		9,3	<b>9 926</b>
ПО-066	600	600		9,8	<b>11 605</b>

## Подставки под пароконвектомат

**\* Цены на подставки под пароконвектомат фиксированы за любой размер ДхШхВ в пределах 900х900х800(мм)**  
**\*\* ПП1 - 1 секция с 5 уровнями напр., ПП2 - 2 секции по 5 уровней напр. (дополнительные уровни напр. см. в разделе "Дополнительные опции")**



### Подставка под пароконвектомат со столешницей, открытая

- сварная конструкция
- столешница AISI 430 1,2
- 5/10 уровней под GN 1/1
- изготовление любых размеров

Артикул	Длина, мм	Ширина, мм	Высота, мм	Вес, кг	Цена, руб.
<b>Подставка под пароконвектомат со столешницей, открытая</b>					
ПП01-099/С	900*	900*	700*	20,0	<b>25 480</b>
ПП02-099/С				23,0	<b>28 715</b>



### Подставка под пароконвектомат без столешницы, открытая, с осевыми ограничителями

- сварная конструкция
- без столеш., с осевыми огран.
- 5/10 уровней под GN 1/1
- изготовление любых размеров

Артикул	Длина, мм	Ширина, мм	Высота, мм	Вес, кг	Цена, руб.
<b>Подставка под пароконвектомат без столешницы, открытая, с осевыми ограничителями</b>					
ПП01-099/О	900*	900*	700*	20,0	<b>22 209</b>
ПП02-099/О				23,0	<b>25 293</b>



### Подставка под пароконвектомат со столешницей, открытая, с осевыми ограничителями

- сварная конструкция
- столешница с осевыми огран.
- 5/10 уровней под GN 1/1
- изготовление любых размеров

Артикул	Длина, мм	Ширина, мм	Высота, мм	Вес, кг	Цена, руб.
<b>Подставка под пароконвектомат со столешницей, открытая, с осевыми ограничителями</b>					
ПП01-099/С/О	900*	900*	700*	23,4	<b>28 253</b>
ПП02-099/С/О				23,8	<b>32 291</b>



### Подставка под пароконвектомат без столешницы, открытая, с уголками-ограничителями

- сварная конструкция
- без столеш., с уголками-огран.
- 5/10 уровней под GN 1/1
- изготовление любых размеров



Артикул	Длина, мм	Ширина, мм	Высота, мм	Вес, кг	Цена, руб.
<b>Подставка под пароконвектомат без столешницы, открытая, с уголками-ограничителями</b>					
ПП01-099/У	900*	900*	700*	23,4	<b>23 089</b>
ПП02-099/У				23,8	<b>26 176</b>



### Подставка под пароконвектомат со столешницей, открытая, с уголками-ограничителями

- сварная конструкция
- столешница с уголками-огран.
- 5/10 уровней под GN 1/1
- изготовление любых размеров

Артикул	Длина, мм	Ширина, мм	Высота, мм	Вес, кг	Цена, руб.
<b>Подставка под пароконвектомат со столешницей, открытая, с уголками-ограничителями</b>					
ПП01-099/С/У	900*	900*	700*	23,4	<b>29 174</b>
ПП02-099/С/У				23,8	<b>32 408</b>

	<b>Подставка под пароконвектомат со столешницей, защита с 3-х сторон</b>	<b>Артикул</b>	<b>Длина, мм</b>	<b>Ширина, мм</b>	<b>Высота, мм</b>	<b>Вес, кг</b>	<b>Цена, руб.</b>
	<ul style="list-style-type: none"> <li>● защита с 3-х сторон</li> <li>● столешница AISI 430 1,2</li> <li>● 5/10 уровней под GN 1/1</li> <li>● изготовление любых размеров</li> </ul>	<b>Подставка под пароконвектомат со столешницей, защита с 3-х сторон</b>					
		ППЗ1-099	900*	900*	700*	32,2	39 553
ППЗ2-099	23,8	39 553					
	<b>Подставка под пароконвектомат со столешницей, защита с 3-х сторон, с осевыми ограничителями</b>	<b>Артикул</b>	<b>Длина, мм</b>	<b>Ширина, мм</b>	<b>Высота, мм</b>	<b>Вес, кг</b>	<b>Цена, руб.</b>
	<ul style="list-style-type: none"> <li>● защита с 3-х сторон</li> <li>● столешница с осевыми огран.</li> <li>● 5/10 уровней под GN 1/1</li> <li>● изготовление любых размеров</li> </ul>	<b>Подставка под пароконвектомат со столешницей, защита с 3-х сторон, с осевыми ограничителями</b>					
		ППЗ1-099/О	900*	900*	700*	32,2	42 322
ППЗ2-099/О	23,8	45 552					
	<b>Подставка под пароконвектомат со столешницей, защита с 3-х сторон, с уголками-ограничителями</b>	<b>Артикул</b>	<b>Длина, мм</b>	<b>Ширина, мм</b>	<b>Высота, мм</b>	<b>Вес, кг</b>	<b>Цена, руб.</b>
	<ul style="list-style-type: none"> <li>● защита с 3-х сторон</li> <li>● столешница с уголками-огран.</li> <li>● 5/10 уровней под GN 1/1</li> <li>● изготовление любых размеров</li> </ul>	<b>Подставка под пароконвектомат со столешницей, защита с 3-х сторон, с уголками-ограничителями</b>					
		ППЗ1-099/У	900*	900*	700*	32,2	43 245
ППЗ2-099/У	23,8	46 477					

## Дополнительные опции и полки

Изображение	Артикул	Наименование	Цена, руб	Изображение	Артикул	Наименование	Динамическая нагрузка, кг (для колес) **	Цена, руб
	<b>ОЦ ОП ОЛ</b>	Отверстие для сбора отходов D=200	<b>2 141</b>		<b>K75</b>	Комплект d=75 мм	<b>135</b>	<b>3 855</b>
					<b>K100</b>	Комплект d=100 мм	<b>165</b>	<b>4 711</b>
					<b>K125</b>	Комплект d=125 мм	<b>180</b>	<b>5 851</b>
					<b>K150</b>	Комплект d=150 мм	<b>200</b>	<b>6 710</b>
	<b>DG</b>	Резиновое кольцо (внешний D=234мм, внутренний D=166мм)	<b>2 853</b>		<b>ОК</b>	Отбойник для кофейного жмыха		<b>4 995</b>
					<b>НЦ</b>	Цоколь, нерж.сталь (пог.м.)		<b>4 995</b>
					<b>ОБ100</b>	Объемный борт 100мм (пог.м.)		<b>3 571</b>
	<b>2Б 3Б</b>	Доп. борт L=600 мм	<b>1 142</b>		<b>*GN</b>		Напр. для GN, 1 уровень	<b>785</b>
		Доп. борт L=700 мм	<b>1 427</b>					
	<b>Я</b>	Выдвижной ящик 400x600 (с доводчиком)	<b>7 137</b>		<b>ОБ</b>		Откидной бак для отходов	<b>11 419</b>
		Выдвижной ящик 400x700 (с доводчиком)	<b>7 850</b>					

**\* Колеса с нержавеющей ободом, увеличенной грузоподъемностью и т.п. - по запросу. Колеса представленные в разделе опции - аппаратные, производства Китай**

**\*\* Внимание!!! При расчете динамической нагрузки на колеса из опций необходимо вычесть вес конструкции! Нагрузка на оборудование указана с учетом веса конструкции!**

Артикул	Длина, мм	Ширина, мм	Высота, мм	Вес, кг	Цена, руб.	Артикул	Длина, мм	Ширина, мм	Высота, мм	Вес, кг	Цена, руб.				
<b>Полка сплошная</b>															
ПС-046	400	600		1,7	<b>2 344</b>	ПС-047	400	700		2,0	<b>2 509</b>				
ПС-056	500			2,1	<b>2 785</b>	ПС-057	500			2,4	<b>2 980</b>				
ПС-066	600			2,5	<b>3 222</b>	ПС-067	600			2,9	<b>3 450</b>				
ПС-076	700			2,9	<b>3 666</b>	ПС-077	700			3,4	<b>3 919</b>				
ПС-086	800			3,3	<b>4 104</b>	ПС-087	800			3,9	<b>4 390</b>				
ПС-096	900			3,7	<b>4 542</b>	ПС-097	900			4,4	<b>4 859</b>				
ПС-106	1000			4,1	<b>4 983</b>	ПС-107	1000			4,9	<b>5 332</b>				
ПС-116	1100			4,5	<b>5 420</b>	ПС-117	1100			5,4	<b>5 799</b>				
ПС-126	1200			4,9	<b>5 859</b>	ПС-127	1200			5,9	<b>6 269</b>				
ПС-136	1300			5,4	<b>6 300</b>	ПС-137	1300			6,4	<b>6 741</b>				
ПС-146	1400			5,8	<b>6 740</b>	ПС-147	1400			6,9	<b>7 211</b>				
ПС-156	1500			6,3	<b>7 179</b>	ПС-157	1500			7,4	<b>7 681</b>				
ПС-166	1600			6,7	<b>7 618</b>	ПС-167	1600			7,9	<b>8 152</b>				
ПС-176	1700			7,1	<b>8 056</b>	ПС-177	1700			8,3	<b>8 622</b>				
ПС-186	1800			7,6	<b>8 498</b>	ПС-187	1800			8,8	<b>9 092</b>				
ПС-196	1900			8	<b>8 938</b>	ПС-197	1900			9,3	<b>9 561</b>				
ПС-206	2000			8,4	<b>9 377</b>	ПС-207	2000			9,8	<b>10 033</b>				
<b>Полка-решетка</b>															
ПР-046	400			600		1,7	<b>2 581</b>			ПР-047	400	700		2	<b>2 758</b>
ПР-056	500					2,1	<b>3 062</b>			ПР-057	500			2,4	<b>3 279</b>
ПР-066	600	2,5	<b>3 546</b>			ПР-067	600	2,9	<b>3 795</b>						
ПР-076	700	2,9	<b>4 030</b>			ПР-077	700	3,4	<b>4 314</b>						
ПР-086	800	3,3	<b>4 514</b>			ПР-087	800	3,9	<b>4 829</b>						
ПР-096	900	3,7	<b>4 997</b>			ПР-097	900	4,4	<b>5 343</b>						
ПР-106	1000	4,1	<b>5 478</b>			ПР-107	1000	4,9	<b>5 865</b>						
ПР-116	1100	4,5	<b>5 964</b>			ПР-117	1100	5,4	<b>6 381</b>						
ПР-126	1200	4,9	<b>6 446</b>			ПР-127	1200	5,9	<b>6 899</b>						
ПР-136	1300	5,4	<b>6 930</b>			ПР-137	1300	6,4	<b>7 414</b>						
ПР-146	1400	5,8	<b>7 412</b>			ПР-147	1400	6,9	<b>7 935</b>						
ПР-156	1500	6,3	<b>7 896</b>			ПР-157	1500	7,4	<b>8 450</b>						
ПР-166	1600	6,7	<b>8 379</b>			ПР-167	1600	7,9	<b>8 968</b>						
ПР-176	1700	7,1	<b>8 863</b>			ПР-177	1700	8,3	<b>9 486</b>						
ПР-186	1800	7,6	<b>9 346</b>			ПР-187	1800	8,8	<b>10 001</b>						
ПР-196	1900	8	<b>9 829</b>			ПР-197	1900	9,3	<b>10 520</b>						
ПР-206	2000	8,4	<b>10 312</b>			ПР-207	2000	9,8	<b>11 036</b>						

## Столы входные и выходные для ПММ



### Стол выходной для ПММ

- каркас сварной, нерж.профиль 40x40
  - столешница AISI 304 1,2
  - объемный борт 100 мм
  - место под посудомоечную кассету
  - зацеп к ПММ справа/слева
  - возможно изготовление столов нестандартных размеров
  - возможна комплектация дополнительными опциями и полками
- (см.раздел "Опционные элементы")

Артикул	Длина, мм	Ширина, мм	Высота, мм	Вес, кг	Цена, руб.	Артикул	Длина, мм	Ширина, мм	Высота, мм	Вес, кг	Цена, руб.
<b>Стол выходной для ПММ</b>											
СБ-047/ПММ	400	700	850	13,2	<b>24 679</b>	СБ-047.5/ПММ	400	750	850	14,2	<b>25 330</b>
СБ-057/ПММ	500			14,6	<b>25 723</b>	СБ-057.5/ПММ	500			15,8	<b>26 389</b>
СБ-067/ПММ	600			16	<b>26 773</b>	СБ-067.5/ПММ	600			17,3	<b>27 443</b>
СБ-077/ПММ	700			17,4	<b>27 826</b>	СБ-077.5/ПММ	700			18,8	<b>28 494</b>
СБ-087/ПММ	800			18,8	<b>28 870</b>	СБ-087/ПММ	800			20,3	<b>29 550</b>
СБ-097/ПММ	900			20	<b>29 920</b>	СБ-097.5/ПММ	900			21,6	<b>30 605</b>
СБ-107/ПММ	1000			21,2	<b>30 970</b>	СБ-107.5/ПММ	1000			22,9	<b>31 657</b>
СБ-117/ПММ	1100			22,5	<b>32 016</b>	СБ-117.5/ПММ	1100			24,2	<b>32 711</b>
СБ-127/ПММ	1200			23,8	<b>33 066</b>	СБ-127.5/ПММ	1200			25,5	<b>33 764</b>
СБ-137/ПММ	1300			25,2	<b>34 114</b>	СБ-137.5/ПММ	1300			27,4	<b>34 820</b>
СБ-147/ПММ	1400			26,6	<b>35 162</b>	СБ-147.5/ПММ	1400			29,2	<b>35 876</b>
СБ-157/ПММ	1500			27,8	<b>37 556</b>	СБ-157.5/ПММ	1500			30,4	<b>38 309</b>
СБ-167/ПММ	1600			29	<b>38 656</b>	СБ-167.5/ПММ	1600			31,6	<b>39 417</b>
СБ-177/ПММ	1700			30,9	<b>39 758</b>	СБ-177.5/ПММ	1700			32,8	<b>40 525</b>
СБ-187/ПММ	1800			32,7	<b>40 859</b>	СБ-187.5/ПММ	1800			34,1	<b>41 633</b>
СБ-197/ПММ	1900			34,5	<b>41 961</b>	СБ-197.5/ПММ	1900			35,9	<b>42 738</b>
СБ-207/ПММ	2000			36,4	<b>43 057</b>	СБ-207.5/ПММ	2000			37,7	<b>43 845</b>



### Стол выходной для ПММ с полкой под кассеты

- каркас сварной, нерж.профиль 40x40
  - столешница AISI 304 1,2
  - верхняя полка под кассеты 500x500, со сливом
  - 3 пары направляющих под посудомоечные кассеты 500x500
  - отверстие для отходов
  - возможно изготовление столов нестандартных размеров
  - возможна комплектация дополнительными опциями
- (см.раздел "Опционные элементы")

Артикул	Длина, мм	Ширина, мм	Высота, мм	Вместимость полки	Вместимость направляющих	Вес, кг	Цена, руб.
СС-167,5/ПК/О/ПММ	1600	750	800/1550	3 кассеты 500x500	3 кассеты 500x500	35,0	<b>117 417</b>
СС-187,5/ПК/О/ПММ	1850			3 кассеты 500x500		40,0	<b>123 986</b>
СС-217,5/ПК/О/ПММ	2100			4 кассеты 500x500		45,0	<b>130 556</b>

### Дополнительные опции для столов ПММ

Изображение	Артикул	Наименование	Цена, руб.
	<b>ОБ100</b>	Объемный борт 100мм, пог.м. (/ОБ100)	<b>3 571</b>
	<b>DG</b>	Резиновое кольцо (DG)	<b>2 853</b>
	<b>*НПК</b>	Направляющие для кассет, доп.уровень (*НПК)	<b>785</b>



### Стол входной для ПММ

- каркас сварной, нерж.профиль 40x40
- столешница AISI 304 1,5
- объемный борт 100 мм
- место под посудомоечную кассету
- зацеп к ПММ справа/слева
- 1 или 2 цельнотянутые ванны справа/слева
- отверстие под смеситель 32 мм
- возможно изготовление столов нестандартных размеров
- возможна комплектация дополнительными опциями и полками (см.раздел "Оptionные элементы")

Артикул	Длина, мм	Ширина, мм	Высота, мм	Вес, кг	Цена, руб.	Артикул	Длина, мм	Ширина, мм	Высота, мм	Вес, кг	Цена, руб.
<b>Стол входной 1-секционный для ПММ левый/правый *</b>											
BM1-077/54 /ПММ	700	700	850	17,4	52 855	BM1-077.5/54/ПММ	700	750	850	18,8	53 693
BM1-087Л*/54 /ПММ	800			18,8	54 162	BM1-087.5 Л*/54 /ПММ	800			20,3	55 008
BM1-097*Л/54 /ПММ	900			20	55 471	BM1-097.5 Л*/54 /ПММ	900			21,6	56 323
BM1-107Л*/54 /ПММ	1000			21,2	56 775	BM1-107.5 Л*/54 /ПММ	1000			22,9	57 637
BM1-117Л*/54 /ПММ	1100			22,5	58 084	BM1-117.5 Л*/54 /ПММ	1100			24,2	58 949
BM1-127Л*/54 /ПММ	1200			23,8	59 391	BM1-127.5 Л*/54 /ПММ	1200			25,5	60 264
BM1-137Л*/54 /ПММ	1300			25,2	60 694	BM1-137.5 Л*/54 /ПММ	1300			27,4	61 577
BM1-147Л*/54 /ПММ	1400			26,6	62 001	BM1-147.5 Л*/54 /ПММ	1400			29,2	62 890
BM1-157Л*/54 /ПММ	1500			27,8	64 985	BM1-157.5 Л*/54 /ПММ	1500			30,4	65 923
BM1-167Л*/54 /ПММ	1600			29	66 355	BM1-167.5 Л*/54 /ПММ	1600			31,6	67 306
BM1-177Л*/54 /ПММ	1700			30,9	67 729	BM1-177.5 Л*/54 /ПММ	1700			32,8	68 687
BM1-187Л*/54 /ПММ	1800	32,7	69 101	BM1-187.5 Л*/54 /ПММ	1800	34,1	70 064				
Артикул	Длина, мм	Ширина, мм	Высота, мм	Вес, кг	Цена, руб.	Артикул	Длина, мм	Ширина, мм	Высота, мм	Вес, кг	Цена, руб.
<b>Стол входной 2-х секционный для ПММ левый/правый *</b>											
BM2-107/44 /ПММ	1000	700	850	21,2	74 963	BM2-107.5/44 /ПММ	1000	750	850	22,9	75 820
BM2-117/44 /ПММ	1100			22,5	76 267	BM2-117.5/44 /ПММ	1100			24,2	77 133
BM2-127/54 /ПММ	1200			23,8	77 573	BM2-127.5/54 /ПММ	1200			25,5	78 451
BM2-137/54 /ПММ	1300			25,2	78 882	BM2-137.5/54 /ПММ	1300			27,4	79 762
BM2-147/54 /ПММ	1400			26,6	80 187	BM2-147.5/54 /ПММ	1400			29,2	81 076
BM2-157Л*/54 /ПММ	1500			27,8	83 168	BM2-157.5Л*/54/ПММ	1500			30,4	84 111
BM2-167Л*/54 /ПММ	1600			29	84 542	BM2-167.5Л*/54/ПММ	1600			31,6	85 491
BM2-177Л*/54 /ПММ	1700			30,9	85 914	BM2-177.5Л*/54/ПММ	1700			32,8	86 870
BM2-187Л*/54 /ПММ	1800			32,7	87 285	BM2-187.5Л*/54/ПММ	1800			34,1	88 247

## Ванны моечные серии Standart

		<b>Ванна моечная Standart 1-гнездовая</b>						
		<ul style="list-style-type: none"> <li>● гнезда - цельнотянутые</li> <li>● каркас - нерж.профиль 40x40, отступ задних ног 80мм</li> <li>● широкий фартук с 3-х сторон</li> <li>● регулируемые ножки</li> <li>● материал столешницы - нерж.сталь AISI 304 1,2</li> <li>● возможно изготовление нестандартных размеров</li> <li>● возможна комплектация дополнительными опциями (см.раздел "Оptionные элементы")</li> </ul>						
Артикул	Длина, мм	Ширина, мм	Высота, мм	Размер ванны, мм	Глубина ванны, мм	Раб. пов.	Вес, кг	Цена, руб.
Ванна моечная Standart 1-гнездовая								
BM1-056/44/S	500	600	850	400x400	250	нет	15,0	25 549
BM1-066/44/S	600			400x400			15,9	27 563
BM1-066/54/S	600			500x400			16,0	29 209
BM1-066/543/S	600			500x400	16,5		31 824	
BM1-076/54/S	700			500x400	17,0		29 388	
BM1-076/543/S	700			500x400	17,5		32 003	
BM1-067/45/S	600	700	850	400x500	250	17,3	29 381	
BM1-067/453/S	600			400x500	300	17,5	32 300	
BM1-077/55/S	700			500x500	300	18,3	31 698	
BM1-087/65/S	800			600x500	300	18,5	33 589	

		<b>Ванна моечная Standart 1-гнездовая с рабочей поверхностью</b>						
		<ul style="list-style-type: none"> <li>● гнезда - цельнотянутые</li> <li>● каркас - нерж.профиль 40x40, отступ задних ног 80мм</li> <li>● широкий фартук с 3-х сторон</li> <li>● регулируемые ножки</li> <li>● материал столешницы - нерж.сталь AISI 304 1,2</li> <li>● возможно изготовление нестандартных размеров</li> <li>● возможна комплектация дополнительными опциями</li> </ul>						
Артикул	Длина, мм	Ширина, мм	Высота, мм	Размер ванны, мм	Глубина ванны, мм	Положение ванны	Вес, кг	Цена, руб.
Ванна моечная Standart 1-гнездовая с рабочей поверхностью								
BM1-106/44П/S	1000	600	850	400x400	250	справа	26,2	38 573
BM1-106/44Л/S	1000			400x400		слева	26,2	38 573
BM1-126/54П/S	1200			500x400		справа	28,4	42 617
BM1-126/54Л/S	1200			500x400		слева	28,4	42 617
BM1-146/54П/S	1400			500x400		справа	32,3	44 625
BM1-146/54Л/S	1400			500x400		слева	32,3	44 625
BM1-156/54П/S	1500			500x400	справа	34,8	49 770	
BM1-156/54Л/S	1500			500x400	слева	34,8	49 770	
BM1-166/54П/S	1600			500x400	справа	37,3	54 914	
BM1-166/54Л/S	1600			500x400	слева	37,3	54 914	
BM1-186/54П/S	1800			500x400	справа	42,2	65 202	
BM1-186/54Л/S	1800			500x400	слева	42,2	65 202	
BM1-107/45П/S	1000	700	850	400x500	250	справа	21,0	44 362
BM1-107/45Л/S	1000			400x500		слева	21,0	44 362
BM1-107/453П/S	1000			400x500	300	справа	21,5	46 978
BM1-107/453Л/S	1000			400x500		слева	21,5	46 978
BM1-127/55П/S	1200			500x500		справа	30,2	49 007
BM1-127/55Л/S	1200			500x500		слева	30,2	49 007
BM1-147/55П/S	1400			500x500		справа	35,7	51 316
BM1-147/55Л/S	1400			500x500		слева	35,7	51 316
BM1-157/55П/S	1500			500x500	справа	38,5	52 474	
BM1-157/55Л/S	1500			500x500	слева	38,5	52 474	
BM1-167/55П/S	1600			500x500	справа	41,2	57 897	
BM1-167/55Л/S	1600			500x500	слева	41,2	57 897	
BM1-187/55П/S	1800			500x500	справа	46,7	68 747	
BM1-187/55Л/S	1800			500x500	слева	46,7	68 747	





### Ванна моечная Standart 2-гнездовая

- гнезда - цельнотянутые
- каркас - нерж.профиль 40x40, отступ задних ног 80мм
- широкий фартук с 3-х сторон
- регулируемые ножки
- материал столешницы - нерж.сталь AISI 304 1,2
- возможно изготовление нестандартных размеров
- возможна комплектация дополнительными опциями (см.раздел "Опционные элементы")

Артикул	Длина, мм	Ширина, мм	Высота, мм	Размер ванны, мм	Глубина ванны, мм	Раб. пов.	Вес, кг	Цена, руб.
<b>Ванна моечная Standart 2-гнездовая</b>								
BM2-106/44/S	1000	600	850	400x400	250	нет	27,3	53 290
BM2-126/54/S	1200			500x400			30,2	54 560
BM2-146/54/S	1400			500x400			33,1	57 101
BM2-107/45/S	1000	700		400x500	300		28,6	59 158
BM2-127/55/S	1200			500x500			32,1	60 566
BM2-147/55/S	1400			500x500			35,6	63 382



### Ванна моечная Standart 2-гнездовая с рабочей поверхностью

- гнезда - цельнотянутые
- каркас - нерж.профиль 40x40, отступ задних ног 80мм
- широкий фартук с 3-х сторон
- регулируемые ножки
- материал столешницы - нерж.сталь AISI 304 1,2
- возможно изготовление нестандартных размеров
- возможна комплектация дополнительными опциями

Артикул	Длина, мм	Ширина, мм	Высота, мм	Размер ванны, мм	Глубина ванны, мм	Положение ванн	Вес, кг	Цена, руб.
<b>Ванна моечная Standart 2-гнездовая с рабочей поверхностью</b>								
BM2-166/54Л/S	1600	600	850	500x400	250	слева	35,8	58 256
BM2-166/54П/S	1600			500x400		справа	35,8	58 256
BM2-186/54Л/S	1800			500x400		слева	40,4	61 393
BM2-186/54П/S	1800			500x400		справа	40,4	61 393
BM2-196/54Ц/S	1900			500x400		справа и слева	43,2	63 023
BM2-216/54Ц/S	2100			500x400		справа и слева	46,1	68 054
BM2-167/55Л/S	1600	700	850	500x500	300	слева	38,4	67 994
BM2-167/55П/S	1600			500x500		справа	38,4	67 994
BM2-187/55Л/S	1800			500x500		слева	40,5	70 534
BM2-187/55П/S	1800			500x500		справа	40,5	70 534
BM2-197/55Ц/S	1900			500x500		справа и слева	42,9	72 306
BM2-217/55Ц/S	2100			500x500		справа и слева	45	76 868



### Ванна моечная Standart 3-гнездовая

- гнезда - цельнотянутые
- каркас - нерж.профиль 40x40, отступ задних ног 80мм
- широкий фартук с 3-х сторон
- регулируемые ножки
- материал столешницы - нерж.сталь AISI 304 1,5
- возможно изготовление нестандартных размеров
- возможна комплектация дополнительными опциями (см.раздел "Опционные элементы")

Артикул	Длина, мм	Ширина, мм	Высота, мм	Размер ванны, мм	Глубина ванны, мм	Раб. пов.	Вес, кг	Цена, руб.
<b>Ванна моечная Standart 3-гнездовая</b>								
BM3-166/44/S	1600	600	850	400x400	250	нет	30,2	70 755
BM3-186/54/S	1800			500x400			33,1	79 753
BM3-187/55/S	1800	700		500x500	300		32,1	90 447

Артикул	Длина, мм	Ширина, мм	Высота, мм	Комплектация	Вес, кг	Цена, руб.
<b>Ванна моечная Standart 4-гнездовая для мытья яиц</b>						
BM4-186/45/S	1800	600	850	гнездо 400x400x250 - 1шт. + 530x325 3 шт.	32,8	87 249

## Ванны моечные разборные серии R



### Ванна моечная разборная серии R 1-гнездовая

- гнездо - цельнотянутое
- разборный каркас - нерж.профиль 40x40, отступ задних ног 80мм
- широкий фартук с 3-х сторон
- регулируемые ножки
- материал столешницы - нерж.сталь AISI 304 1,2
- возможно изготовление нестандартных размеров
- возможна комплектация дополнительными опциями (см.раздел "Опционные элементы")

Артикул	Длина, мм	Ширина, мм	Высота, мм	Размер ванны, мм	Глубина ванны, мм	Раб. пов.	Вес, кг	Цена, руб.
<b>Ванна моечная разборная серии R 1-гнездовая</b>								
BM1-056/44/R	500	600	850	400x400	250	нет	15,0	24 272
BM1-066/44/R	600			400x400			15,9	26 185
BM1-066/54/R	600			500x400			16,0	27 749
BM1-066/543/R	600			500x400	16,5		30 234	
BM1-076/54/R	700			500x400	17,0		27 920	
BM1-076/543/R	700			500x400	17,5		30 403	
BM1-067/45/R	600	700	850	400x500	250	17,3	27 912	
BM1-067/453/R	600			400x500	17,5	30 685		
BM1-077/55/R	700			500x500	18,3	30 113		
BM1-087/65/R	800			600x500	18,5	31 910		



### Ванна моечная разборная серии R 1-гнездовая с рабочей поверхностью

- гнезда - цельнотянутые
- разборный каркас - нерж.профиль 40x40, отступ задних ног 80мм
- широкий фартук с 3-х сторон
- регулируемые ножки
- материал столешницы - нерж.сталь AISI 304 1,2
- возможно изготовление нестандартных размеров
- возможна комплектация дополнительными опциями

Артикул	Длина, мм	Ширина, мм	Высота, мм	Размер ванны, мм	Глубина ванны, мм	Положение ванны	Вес, кг	Цена, руб.			
<b>Ванна моечная разборная серии R 1-гнездовая с рабочей поверхностью</b>											
BM1-106/44П/R	1000	600	850	400x400	250	справа	26,2	36 643			
BM1-106/44Л/R	1000			слева		26,2	36 643				
BM1-126/54П/R	1200			справа		28,4	40 485				
BM1-126/54Л/R	1200			слева		28,4	40 485				
BM1-146/54П/R	1400			справа		32,3	42 396				
BM1-146/54Л/R	1400			слева		32,3	42 396				
BM1-156/54П/R	1500			справа		34,8	47 282				
BM1-156/54Л/R	1500			слева		34,8	47 282				
BM1-166/54П/R	1600			справа		37,3	52 168				
BM1-166/54Л/R	1600			слева		37,3	52 168				
BM1-186/54П/R	1800			справа		42,2	61 943				
BM1-186/54Л/R	1800			слева		42,2	61 943				
BM1-107/45П/R	1000			700		850	400x500	250	справа	21,0	42 142
BM1-107/45Л/R	1000						слева		21,0	42 142	
BM1-107/453П/R	1000	справа	21,5		44 627						
BM1-107/453Л/R	1000	слева	21,5		44 627						
BM1-127/55П/R	1200	справа	30,2		46 557						
BM1-127/55Л/R	1200	слева	30,2		46 557						
BM1-147/55П/R	1400	справа	35,7		48 751						
BM1-147/55Л/R	1400	слева	35,7		48 751						
BM1-157/55П/R	1500	справа	38,5		49 850						
BM1-157/55Л/R	1500	слева	38,5		49 850						
BM1-167/55П/R	1600	справа	41,2		55 003						
BM1-167/55Л/R	1600	слева	41,2		55 003						
BM1-187/55П/R	1800	справа	46,7		65 308						
BM1-187/55Л/R	1800	слева	46,7		65 308						



### Ванна моечная разборная серии R 2-гнездовая

- гнезда - цельнотянутые
- разборный каркас - нерж.профиль 40x40, отступ задних ног 80мм
- широкий фартук с 3-х сторон
- регулируемые ножки
- материал столешницы - нерж.сталь AISI 304 1,2
- возможно изготовление нестандартных размеров
- возможна комплектация дополнительными опциями (см.раздел "Оptionные элементы")

Артикул	Длина, мм	Ширина, мм	Высота, мм	Размер ванны, мм	Глубина ванны, мм	Раб. пов.	Вес, кг	Цена, руб.
<b>Ванна моечная разборная серии R 2-гнездовая</b>								
BM2-106/44/R	1000	600	850	400x400	250	нет	27,3	50 627
BM2-126/54/R	1200			500x400			30,2	51 832
BM2-146/54/R	1400			500x400			33,1	54 246
BM2-107/45/R	1000	700		400x500	300		28,6	56 202
BM2-127/55/R	1200			500x500			32,1	57 538
BM2-147/55/R	1400			500x500			35,6	60 213



### Ванна моечная разборная серии R 2-гнездовая с рабочей поверхностью

- гнезда - цельнотянутые
- разборный каркас - нерж.профиль 40x40, отступ задних ног 80мм
- широкий фартук с 3-х сторон
- регулируемые ножки
- материал столешницы - нерж.сталь AISI 304 1,2
- возможно изготовление нестандартных размеров
- возможна комплектация дополнительными опциями

Артикул	Длина, мм	Ширина, мм	Высота, мм	Размер ванны, мм	Глубина ванны, мм	Положение ванн	Вес, кг	Цена, руб.
<b>Ванна моечная разборная серии R 2-гнездовая с рабочей поверхностью</b>								
BM2-166/54Л/R	1600	600	850	500x400	250	слева	35,8	55 341
BM2-166/54П/R	1600			500x400		справа	35,8	55 341
BM2-186/54Л/R	1800			500x400		слева	40,4	58 323
BM2-186/54П/R	1800			500x400		справа	40,4	58 323
BM2-196/54Ц/R	1900			500x400		справа и слева	43,2	59 872
BM2-216/54Ц/R	2100			500x400		справа и слева	46,1	64 651
BM2-167/55Л/R	1600	700	850	500x500	300	слева	38,4	64 594
BM2-167/55П/R	1600			500x500		справа	38,4	64 594
BM2-187/55Л/R	1800			500x500		слева	40,5	67 007
BM2-187/55П/R	1800			500x500		справа	40,5	67 007
BM2-197/55Ц/R	1900			500x500		справа и слева	42,9	68 692
BM2-217/55Ц/R	2100			500x500		справа и слева	45	73 027



### Ванна моечная разборная серии R 3-гнездовая

- гнезда - цельнотянутые
- разборный каркас - нерж.профиль 40x40, отступ задних ног 80мм
- широкий фартук с 3-х сторон
- регулируемые ножки
- материал столешницы - нерж.сталь AISI 304 1,5
- возможно изготовление нестандартных размеров
- возможна комплектация дополнительными опциями (см.раздел "Оptionные элементы")

Артикул	Длина, мм	Ширина, мм	Высота, мм	Размер ванны, мм	Глубина ванны, мм	Раб. пов.	Вес, кг	Цена, руб.
<b>Ванна моечная разборная серии R 3-гнездовая</b>								
BM3-166/44/R	1600	600	850	400x400	250	нет	30,2	67 218
BM3-186/54/R	1800			500x400			33,1	75 766
BM3-187/55/R	1800	700		500x500	300		32,1	85 924

## Котломойки серии Standart



### Котломойка Standart 1-гнездовая

- гнезда - сварные
- каркас - нерж.профиль 40x40, отступ задних ног 80мм
- широкий фартук с 3-х сторон
- регулируемые ножки
- материал столешницы - нерж.сталь AISI 304 1,2
- возможно изготовление нестандартных размеров
- возможна комплектация дополнительными опциями (см.раздел "Оptionные элементы")

Артикул	Длина, мм	Ширина, мм	Высота, мм	Размер ванны, мм	Глубина ванны, мм	Раб. пов.	Вес, кг	Цена, руб.
<b>Котломойка Standart 1-гнездовая</b>								
K1-106/84/S	1000	600	850	880x420	400	нет	22,8	50 949
K1-126/104/S	1200			1080x420			26,3	56 313
K1-146/124/S	1400			1280x420			29,9	59 820
K1-107/85/S	1000	700		880x520			25,0	54 458
K1-127/105/S	1200			1080x520			28,9	60 041
K1-147/125/S	1400			1280x520			32,8	65 186



### Котломойка Standart 2-гнездовая

- гнезда - сварные
- каркас - нерж.профиль 40x40, отступ задних ног 80мм
- широкий фартук с 3-х сторон
- регулируемые ножки
- материал столешницы - нерж.сталь AISI 304 1,2
- возможно изготовление нестандартных размеров
- возможна комплектация дополнительными опциями (см.раздел "Оptionные элементы")

Артикул	Длина, мм	Ширина, мм	Высота, мм	Размер ванны, мм	Глубина ванны, мм	Раб. пов.	Вес, кг	Цена, руб.
<b>Котломойка Standart 2-гнездовая</b>								
K2-126/44/S	1200	600	850	480x420	400	нет	32,4	68 817
K2-146/54/S	1400			580x420			33,9	78 686
K2-127/45/S	1200	700		480x520			35,6	73 044
K2-147/55/S	1400			580x520			37,3	84 867



### Котломойка Standart+ 1-гнездовая

- гнезда - цельнотянутые
- каркас - нерж.профиль 40x40, отступ задних ног 80мм
- широкий фартук с 3-х сторон
- регулируемые ножки
- материал столешницы - нерж.сталь AISI 304 1,5
- возможно изготовление нестандартных размеров
- возможна комплектация дополнительными опциями (см.раздел "Оptionные элементы")

Артикул	Длина, мм	Ширина, мм	Высота, мм	Размер ванны, мм	Глубина ванны, мм	Раб. пов.	Вес, кг	Цена, руб.
<b>Котломойка Standart+ 1-гнездовая</b>								
K1-107/65/S+	1000	700	850	600x500	380	нет	25,8	69 276
K1-127/95/S+	1200			960x510			28,9	75 128
K1-147/95/S+	1400			32,8			80 988	



### Котломойка Standart+ 2-гнездовая

- гнезда - цельнотянутые
- каркас - нерж.профиль 40x40, отступ задних ног 80мм
- широкий фартук с 3-х сторон
- регулируемые ножки
- материал столешницы - нерж.сталь AISI 304 1,5
- возможно изготовление нестандартных размеров
- возможна комплектация дополнительными опциями (см.раздел "Оptionные элементы")

Артикул	Длина, мм	Ширина, мм	Высота, мм	Размер ванн, мм	Глубина ванны, мм	Раб. пов.	Вес, кг	Цена, руб.
<b>Котломойка Standart+ 2-гнездовая</b>								
K2-147/65/S+	1400	700	850	600x500	380	нет	34,5	91 141
K2-217/95/S+	2100			960x510			45	127 436

● изготовление ванн моечных и котломоек серии Standart из нерж.стали AISI 430 -15% от стоимости, указанной в прайсе

## Ванны моечные серии Есопом



### Ванна моечная Есопом 1-гнездовая

- разборная конструкция
- каркас - нерж.уголок 40х40
- регулируемые ножки
- полка-решетка
- материал - нерж.сталь AISI 430
- возможна комплектация дополнительными опциями (см.раздел "Опционные элементы")

Артикул	Длина, мм	Ширина, мм	Высота, мм	Размер ванны, мм	Глубина ванны, мм	Каркас	Вес, кг	Цена, руб.
<b>Ванна моечная Есопом 1-гнездовая</b>								
BM1-0443H/E	430	430	850	420x310	300	нерж. уголок 40х40	7,9	10 356
BM1-0560H/E	500	600		490x480			13,0	10 821
BM1-0553H/E	530	530		520x410			11,9	11 838
BM1-0660H/E	600	600		590x480			15,3	13 390
BM1-0663H/E	630	630		620x510			17	15 721
BM1-0770H/E	700	700		690x580			21	18 726
BM1-0880H/E	800	800		790x680			27	24 472

- глубина ванны может быть увеличена по желанию заказчика, цену уточнять у менеджера



### Ванна моечная Есопом 2-х гнездовая

- разборная конструкция
- каркас - нерж.уголок 40х40
- регулируемые ножки
- полка-решетка
- материал - нерж.сталь AISI 430
- возможна комплектация дополнительными опциями (см.раздел "Опционные элементы")

Артикул	Длина, мм	Ширина, мм	Высота, мм	Размер ванны, мм	Глубина ванны, мм	Каркас	Вес, кг	Цена, руб.
<b>Ванна моечная Есопом 2-х гнездовая</b>								
BM2-1050H/E	1000	500	850	495x380	300	нерж. уголок 40х40	23,0	21 199
BM2-1053H/E	1010	530		500x410			23,5	21 292
BM2-1060H/E	1010	600		500x480			26,0	25 309
BM2-1063H/E	1010	630		500x510			27,3	25 529
BM2-1070H/E	1010	700		500x580			28,8	25 747
BM2-1253H/E	1200	530		595x410			30,3	26 285
BM2-1260H/E	1200	600		595x480			31,9	26 580
BM2-1263H/E	1200	630		595x510			33,4	28 151
BM2-1270H/E	1200	700		595x580			35,0	29 408
BM2-1353H/E	1350	530		670x410			36,5	31 393
BM2-1360H/E	1350	600		670x480			38,0	32 717
BM2-1363H/E	1350	630		670x510			39,6	34 044
BM2-1370H/E	1350	700		670x580			41,1	36 027
BM2-1470H/E	1400	700		695x580			42,7	41 424
BM2-1580H/E	1550	800		770x680			44,2	46 843

- глубина ванны может быть увеличена по желанию заказчика, цену уточнять у менеджера



### Ванна моечная Есопот 3-х гнездовая

- разборная конструкция
- каркас - нерж.уголок 40х40
- регулируемые ножки
- полка-решетка
- материал - нерж.сталь AISI 430
- возможна комплектация дополнительными опциями

Артикул	Длина, мм	Ширина, мм	Высота, мм	Размер ванны, мм	Глубина ванны, мм	Каркас	Вес, кг	Цена, руб.
<b>Ванна моечная Есопот-Н 3-х гнездовая</b>								
BM3-1453H/E	1400	530	850	460x410	300	нерж. уголок 40x40	31,5	36 157
BM3-1460H/E	1400	600		460x480			32,6	36 578
BM3-1463H/E	1400	630		460x510			33,2	37 029
BM3-1470H/E	1400	700		460x580			34,1	37 461
BM3-1753H/E	1700	530		560x410			47,0	43 265
BM3-1760H/E	1700	600		560x480			48,3	45 666
BM3-1763H/E	1700	630		560x510			49,7	48 187
BM3-1770H/E	1700	700		560x580			51,0	50 630
BM3-1970H/E	1980	700		650x580			52,4	56 079

- глубина ванны может быть увеличена по желанию заказчика, цену уточнять у менеджера



### Котломойка Есопот 1-гнездовая







- разборная конструкция
- каркас - нерж.уголок 40х40
- регулируемые ножки
- полка-решетка
- материал - нерж.сталь AISI 430
- возможна комплектация дополнительными опциями (см.раздел "Опционные элементы")

Артикул	Длина, мм	Ширина, мм	Высота, мм	Размер ванны, мм	Глубина ванны, мм	Каркас	Вес, кг	Цена, руб.
<b>Котломойка Есопот 1-гнездовая</b>								
K1-1053 H/E	1010	530	850	1000x410	400	нерж. уголок 40x40	23,0	21 957
K1-1060 H/E	1010	600		1000x480			24,2	22 913
K1-1063 H/E	1010	630		1000x510			25,0	23 904
K1-1070 H/E	1010	700		1000x580			27,5	25 620
K1-1153 H/E	1190	530		1180x410			28,5	26 594
K1-1160 H/E	1190	600		1180x480			29,9	27 791
K1-1163 H/E	1190	630		1180x510			32,0	29 264
K1-1170 H/E	1190	700		1180x580			33,2	30 343
K1-1353 H/E	1350	530		1340x410			34,7	31 568
K1-1360 H/E	1350	600		1340x480			36,2	32 796
K1-1363 H/E	1350	630		1340x510			37,7	34 024
K1-1370 H/E	1350	700		1340x580			40,0	35 568

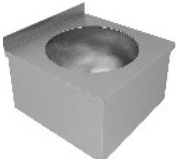
**• Оборудование серии Есопот обмену и возврату не подлежит, гарантийное обслуживание также не распространяется на данную серию оборудования.**

**• изготовление ванн моечных серии Есопот на оцинкованном каркасе: - 400 руб. от стоимости, указанной в прайсе**

## Руководники

	Руководник настенный	Артикул	Длина, мм	Ширина, мм	Высота, мм	Цена, руб.
	<ul style="list-style-type: none"> <li>● ц/т ванна d=350 мм Н=113 мм</li> <li>● нерж. сталь AISI 304</li> <li>● в комплекте сифон</li> <li>● нерж.сталь AISI 304</li> </ul>	<b>РН-440</b>	<b>400</b>	<b>400</b>	<b>200</b>	<b>12 220</b>
	<b>Руководник настенный разборный</b> <ul style="list-style-type: none"> <li>● ц/т накладная ванна 325x265x150</li> <li>● в комплекте сифон</li> <li>● с отверстием под смеситель</li> </ul>	<b>РН-333/P</b>	<b>325</b>	<b>335</b>	<b>150</b>	<b>7 683</b>
	<b>Руководник настенный с коленным приводом</b> <ul style="list-style-type: none"> <li>● нерж.сталь AISI 304</li> <li>● коленный привод</li> <li>● ц/т ванна</li> <li>● механический таймер на 7 сек</li> <li>● в комплекте сифон и смеситель</li> </ul>	<b>РНК-431</b>	<b>400</b>	<b>310</b>	<b>150</b>	<b>32 298</b>
		<b>РНК-440</b>	<b>400</b>	<b>400</b>	<b>200</b>	<b>35 787</b>
		<b>РНК-540</b>	<b>500</b>	<b>420</b>	<b>215/505</b>	<b>32 298</b>
	<b>Руководник напольный Standart</b> <ul style="list-style-type: none"> <li>● ц/т ванна d=350 мм Н=113 мм</li> <li>● нерж. сталь AISI 304</li> <li>● 40x40</li> <li>● в комплекте сифон</li> <li>● широкий фартук с 3-х сторон</li> </ul>	<b>РП-440/S</b>	<b>400</b>	<b>400</b>	<b>850</b>	<b>18 856</b>
	<b>Руководник напольный Premium</b> <ul style="list-style-type: none"> <li>● ц/т ванна d=350 мм Н=113 мм</li> <li>● нерж. сталь AISI 304</li> <li>● распашная дверца</li> <li>● в комплекте сифон</li> <li>● нерж.сталь AISI 430</li> </ul>	<b>РП-440/Pr</b>	<b>400</b>	<b>400</b>	<b>850</b>	<b>33 347</b>
	<b>Руководник напольный педальный</b> <ul style="list-style-type: none"> <li>● ц/т ванна d=350 мм Н=113 мм</li> <li>● нерж. сталь AISI 304</li> <li>● распашная дверца</li> <li>● в комплекте сифон и педальный смеситель</li> </ul>	<b>РП-440/Pr/П</b>	<b>400</b>	<b>400</b>	<b>850</b>	<b>46 964</b>
	<b>Руководник автономный</b> <ul style="list-style-type: none"> <li>● ц/т накладная ванна 354x325x150</li> <li>● с подогревом</li> <li>● в комплекте смеситель, сифон, помпа</li> <li>● объем бака- 15 л</li> <li>● корпус-нерж.сталь, бак - AISI 304</li> <li>● мощность - 1,2 кВт</li> <li>● напряжение - 220В</li> <li>● +30...+80 С</li> </ul>	<b>РНА-5/5</b>	<b>500</b>	<b>500</b>	<b>850</b>	<b>67 914</b>
		<b>Дополнительные опции</b>		<b>Артикул</b>		
		<b>Комплект колес</b>		<b>К75</b>	<b>d=75 мм</b>	<b>3 855</b>
		<b>Брызгозащитная стенка</b>		<b>БРС</b>	<b>нерж. сталь</b>	<b>5 607</b>
		<b>Ручка для транспортировки</b>		<b>РТ</b>		<b>5 233</b>
		<b>Держатель бумажных полотенец</b>		<b>ДБП</b>		<b>4 261</b>
		<b>Диспенсер жидкого мыла</b>		<b>ДЖМ</b>		<b>5 233</b>
		<b>Бак для слива, 10л</b>		<b>БС10</b>	<b>пластик</b>	<b>2 018</b>

## Ванны моечные серии Premium



### ванна моечная Premium 1-гнездовая с расп.дверцами

- гнезда - цельнотянутые
- защита с 3-х сторон, с нижней полкой
- регулируемые круглые ножки, отступ 80мм от стены
- материал столешницы - нерж.сталь AISI 304, 1.2 мм
- возможно изготовление нестандартных размеров
- возможна комплектация дополнительными опциями (см.раздел "Оptionные элементы")

Артикул	Длина, мм	Ширина, мм	Высота, мм	Размер ванны, мм	Глубина ванны, мм	Раб. пов.	Вес, кг	Цена, руб.	
<b>Ванна моечная Premium 1-гнездовая с расп.дверцами</b>									
BM1-066/44P/Pr	600	600	850	400x400	250	нет	21,4	40 659	
BM1-066/54P/Pr				500x400		нет	21,4	41 476	
BM1-076/54P/Pr	700			нет		25,2	45 786		
BM1-106/44П/Pr	1000			400x400		слева	35,7	52 708	
BM1-106/44ЛP/Pr				справа		35,7	52 708		
BM1-126/54П/Pr	1200			слева		39,7	55 920		
BM1-126/54ЛP/Pr				справа		39,7	55 920		
BM1-146/54П/Pr	1400			слева		46,4	63 410		
BM1-146/54ЛP/Pr				справа		46,4	63 410		
BM1-156/54П/Pr	1500			слева		49,7	67 989		
BM1-156/54ЛP/Pr				справа		49,7	67 989		
BM1-166/54П/Pr	1600			слева		53,0	72 564		
BM1-166/54ЛP/Pr				справа		53,0	72 564		
BM1-176/54П/Pr	1700			слева		56,3	77 060		
BM1-176/54ЛP/Pr				справа		56,3	77 060		
BM1-186/54П/Pr	1800			слева		59,6	81 717		
BM1-186/54ЛP/Pr		справа	59,6	81 717					
BM1-067/54P/Pr	600	700	850	500x400	250	нет	25,2	44 720	
BM1-077/55P/Pr	700			500x500	300	нет	29,2	45 620	
BM1-077/65P/Pr				600x500		нет	29,2	50 363	
BM1-107/45П/Pr	1000			400x500	250	слева	38,7	57 986	
BM1-107/45ЛP/Pr				справа		38,7	57 986		
BM1-127/55П/Pr	1200			слева	500x500	300	слева	46,4	61 513
BM1-127/55ЛP/Pr				справа			46,4	61 513	
BM1-147/55П/Pr	1400			слева			54,2	69 751	
BM1-147/55ЛP/Pr				справа			54,2	69 751	
BM1-157/55П/Pr	1500			слева			58,1	74 788	
BM1-157/55ЛP/Pr				справа			58,1	74 788	
BM1-167/55П/Pr	1600			слева			62,0	79 821	
BM1-167/55ЛP/Pr				справа			62,0	79 821	
BM1-177/55П/Pr	1700			слева			65,9	84 765	
BM1-177/55ЛP/Pr				справа			65,9	84 765	
BM1-187/55П/Pr	1800			слева			69,8	89 889	
BM1-187/55ЛP/Pr		справа	69,8	89 889					





### Ванна моечная Premium 2-гнездовая с расп.дверцами

- гнезда - цельнотянутые
- защита с 3-х сторон, с нижней полкой
- регулируемые круглые ножки, отступ 80мм от стены
- материал столешницы - нерж.сталь AISI 304, 1.2 мм
- возможно изготовление нестандартных размеров
- возможна комплектация дополнительными опциями (см.раздел "Опционные элементы")

Артикул	Длина, мм	Ширина, мм	Высота, мм	Размер ванны, мм	Глубина ванны, мм	Раб. пов.	Вес, кг	Цена, руб.
<b>Ванна моечная Premium 2-гнездовая с расп.дверцами</b>								
BM2-106/44P/Pr	1000	600	850	400x400	250	нет	36,1	66 024
BM2-126/54P/Pr	1200					нет	42,8	69 237
BM2-146/54P/Pr	1400					нет	49,5	76 725
BM2-166/54LP/Pr	1600					справа	57,1	85 880
BM2-166/54PP/Pr						слева	57,1	85 880
BM2-186/54LP/Pr	1800					справа	60,9	95 034
BM2-186/54PP/Pr		слева	60,9	95 034				
BM2-107/45P/Pr	1000	700	850	400x500	300	нет	43,8	71 301
BM2-127/55P/Pr	1200					нет	50,0	74 828
BM2-147/55P/Pr	1400					нет	54,9	82 003
BM2-167/55LP/Pr	1600					справа	61,7	92 222
BM2-167/55PP/Pr						слева	61,7	92 222
BM2-187/55LP/Pr	1800					справа	65,1	103 208
BM2-187/55PP/Pr		слева	65,1	103 208				



### Ванна моечная Premium 3-гнездовая с расп.дверцами

- гнезда - цельнотянутые
- защита с 3-х сторон, с нижней полкой
- регулируемые круглые ножки, отступ 80мм от стены
- материал столешницы - нерж.сталь AISI 304, 1.5 мм
- возможно изготовление нестандартных размеров
- возможна комплектация дополнительными опциями

Артикул	Длина, мм	Ширина, мм	Высота, мм	Размер ванны, мм	Глубина ванны, мм	Раб. пов.	Вес, кг	Цена, руб.
<b>Ванна моечная Premium 3-гнездовая с расп.дверцами</b>								
BM3-166/44P/Pr	1600	600	850	400x400	250	нет	57,2	95 865
BM3-186/54P/Pr	1800					нет	64,4	105 019
BM3-187/55P/Pr		700		500x500	300	нет	75,0	114 024



### Ванна моечная Premium 1-гнездовая, двери-купе

- гнезда - цельнотянутые
- защита с 3-х сторон, с нижней полкой
- регулируемые круглые ножки, отступ 80мм от стены
- материал столешницы - нерж.сталь AISI 304, 1.2 мм
- возможно изготовление нестандартных размеров
- возможна комплектация дополнительными опциями

Артикул	Длина, мм	Ширина, мм	Высота, мм	Размер ванны, мм	Глубина ванны, мм	Раб. пов.	Вес, кг	Цена, руб.		
<b>Ванна моечная Premium 1-гнездовая, двери-купе</b>										
BM1-106/44ПК/Pr	1000	600	850	400x400	250	слева	35,7	54 607		
BM1-106/44ЛК/Pr						справа	35,7	54 624		
BM1-126/54ПК/Pr	1200					слева	39,7	57 853		
BM1-126/54ЛК/Pr						справа	39,7	57 853		
BM1-146/54ПК/Pr	1400					слева	46,4	65 373		
BM1-146/54ЛК/Pr						справа	46,4	65 373		
BM1-156/54ПК/Pr	1500	слева	49,7	69 969						
BM1-156/54ЛК/Pr		справа	49,7	69 969						
BM1-166/54ПК/Pr	1600	слева	53,0	74 562						
BM1-166/54ЛК/Pr		справа	53,0	74 579						
BM1-176/54ПК/Pr	1700	слева	56,3	79 073						
BM1-176/54ЛК/Pr		справа	56,3	79 073						
BM1-186/54ПК/Pr	1800	слева	59,6	83 749						
BM1-186/54ЛК/Pr		справа	59,6	83 749						
BM1-107/45ПК/Pr	1000	700	850	400x500	250	слева	38,7	59 882		
BM1-107/45ЛК/Pr						справа	38,7	59 882		
BM1-127/55ПК/Pr	1200					500x500	300	слева	46,4	63 445
BM1-127/55ЛК/Pr								справа	46,4	63 445

Артикул	Длина, мм	Ширина, мм	Высота, мм	Размер ванны, мм	Глубина ванны, мм	Раб. пов.	Вес, кг	Цена, руб.
<b>Ванна моечная Premium 1-гнездовая, двери-купе</b>								
BM1-147/55ПК/Pr	1400	700	850	500x500	300	слева	54,2	71 714
BM1-147/55ЛК/Pr						справа	54,2	71 714
BM1-157/55ПК/Pr	1500					слева	58,1	76 770
BM1-157/55ЛК/Pr						справа	58,1	76 770
BM1-167/55ПК/Pr	1600					слева	62,0	81 819
BM1-167/55ЛК/Pr						справа	62,0	81 819
BM1-177/55ПК/Pr	1700					слева	65,9	86 778
BM1-177/55ЛК/Pr						справа	65,9	86 778
BM1-187/55ПК/Pr	1800	слева	69,8	91 922				
BM1-187/55ЛК/Pr		справа	69,8	91 922				



### Ванна моечная Premium 2-х гнездовая, двери-купе

- гнезда - цельнотянутые
- защита с 3-х сторон, с нижней полкой
- регулируемые круглые ножки, отступ 80мм от стены
- материал столешницы - нерж.сталь AISI 304, 1.2 мм
- возможно изготовление нестандартных размеров
- возможна комплектация дополнительными опциями

Артикул	Длина, мм	Ширина, мм	Высота, мм	Размер ванны, мм	Глубина ванны, мм	Раб. пов.	Вес, кг	Цена, руб.
<b>Ванна моечная Premium 2-х гнездовая, двери-купе</b>								
BM2-106/44К/Pr	1000	600	850	400x400	250	нет	36,1	67 921
BM2-126/54К/Pr	1200			нет		42,8	71 168	
BM2-146/54К/Pr	1400			нет		49,5	78 687	
BM2-166/54ЛК/Pr	1600			справа		57,1	87 876	
BM2-166/54ПК/Pr				слева		57,1	87 876	
BM2-186/54ЛК/Pr	1800			справа		60,0	97 063	
BM2-186/54ПК/Pr		слева	60,0	97 063				
BM2-107/45К/Pr	1000	700	850	400x500	300	нет	43,83	73 198
BM2-127/55К/Pr	1200			нет		50	76 758	
BM2-147/55К/Pr	1400			нет		54,9	83 967	
BM2-167/55ЛК/Pr	1600			справа		61,7	94 217	
BM2-167/55ПК/Pr				слева		61,7	94 217	
BM2-187/55ЛК/Pr	1800			справа		69,6	105 235	
BM2-187/55ПК/Pr				слева		69,6	105 235	



### Ванна моечная Premium 3х гнездовая, двери-купе

- гнезда - цельнотянутые
- защита с 3-х сторон, с нижней полкой
- регулируемые круглые ножки, отступ 80мм от стены
- материал столешницы - нерж.сталь AISI 304, 1.5 мм
- возможно изготовление нестандартных размеров
- возможна комплектация дополнительными опциями (см.раздел "Опционные элементы")

Артикул	Длина, мм	Ширина, мм	Высота, мм	Размер ванны, мм	Глубина ванны, мм	Раб. пов.	Вес, кг	Цена, руб.
<b>Ванна моечная Premium 3-х гнездовая, двери-купе</b>								
BM3-166/44К/Pr	1600	600	850	400x400	250	нет	57,2	97 862
BM3-186/54К/Pr	1800			500x400		нет	64,4	107 050
BM3-187/55К/Pr		700		500x500	300	нет	75,0	116 053

**• изготовление столешниц ванн моечных серии Premium из нерж.стали AISI 430 -10% от стоимости, указанной в прайсе**

















## Маповые ванны

		<b>Ванна маповая</b> <ul style="list-style-type: none"> <li>● регулируемые ножки</li> <li>● материал - нерж.сталь AISI 430, 1мм</li> <li>● возможно изготовление нестандартных размеров</li> <li>● возможна комплектация дополнительными опциями (см.раздел "Оptionные элементы")</li> </ul>						
Артикул	Длина, мм	Ширина, мм	Высота, мм	Размер ванны, мм	Глубина ванны, мм	Марка стали	Вес, кг	Цена, руб.
ВМУ-045	450	450	700	400x400	200	430	15,0	12 885
ВМУ-055	500	500	700	450x450			18,0	14 089
		<b>Ванна маповая с ручмойником</b> <ul style="list-style-type: none"> <li>● ручмойник - GN 1/2-150, отверстие под смеситель</li> <li>● ванна со съемной перфорированной вставкой</li> <li>● регулируемые ножки</li> <li>● материал - столешница, ручмойник и ванна AISI 304, корпус - нерж.сталь AISI 430</li> <li>● возможно изготовление нестандартных размеров</li> <li>● возможна комплектация дополнительными опциями (см.раздел "Оptionные элементы")</li> </ul>						
Артикул	Длина, мм	Ширина, мм	Высота, мм	Размер ванны, мм	Глубина ванны, мм	Марка стали	Вес, кг	Цена, руб.
ВМ1/PH-057/S	500	700	850	400x400	250	304/430	30,0	44 673

## Дополнительные полки

Артикул	Длина, мм	Ширина, мм	Вес, кг	Цена, руб.	Артикул	Длина, мм	Ширина, мм	Вес, кг	Цена, руб.		
<b>Полка сплошная</b>											
ПС-046	400	600	1,7	2 344	ПС-047	400	700	2,0	2 509		
ПС-056	500		2,1	2 785	ПС-057	500		2,4	2 980		
ПС-066	600		2,5	3 222	ПС-067	600		2,9	3 450		
ПС-076	700		2,9	3 666	ПС-077	700		3,4	3 919		
ПС-086	800		3,3	4 104	ПС-087	800		3,9	4 390		
ПС-096	900		3,7	4 542	ПС-097	900		4,4	4 859		
ПС-106	1000		4,1	4 983	ПС-107	1000		4,9	5 332		
ПС-116	1100		4,5	5 420	ПС-117	1100		5,4	5 799		
ПС-126	1200		4,9	5 859	ПС-127	1200		5,9	6 269		
ПС-136	1300		5,4	6 300	ПС-137	1300		6,4	6 741		
ПС-146	1400		5,8	6 740	ПС-147	1400		6,9	7 211		
ПС-156	1500		6,3	7 179	ПС-157	1500		7,4	7 681		
ПС-166	1600		6,7	7 618	ПС-167	1600		7,9	8 152		
ПС-176	1700		7,1	8 056	ПС-177	1700		8,3	8 622		
ПС-186	1800		7,6	8 498	ПС-187	1800		8,8	9 092		
ПС-196	1900		8	8 938	ПС-197	1900		9,3	9 561		
ПС-206	2000		8,4	9 377	ПС-207	2000		9,8	10 033		
<b>Полка-решетка</b>											
ПР-046	400		600	1,7	2 581	ПР-047		400	700	2,0	2 758
ПР-056	500			2,1	3 062	ПР-057		500		2,4	3 279
ПР-066	600	2,5		3 546	ПР-067	600	2,9	3 795			
ПР-076	700	2,9		4 030	ПР-077	700	3,4	4 314			
ПР-086	800	3,3		4 514	ПР-087	800	3,9	4 829			
ПР-096	900	3,7		4 997	ПР-097	900	4,4	5 343			
ПР-106	1000	4,1		5 478	ПР-107	1000	4,9	5 865			
ПР-116	1100	4,5		5 964	ПР-117	1100	5,4	6 381			
ПР-126	1200	4,9		6 446	ПР-127	1200	5,9	6 899			
ПР-136	1300	5,4		6 930	ПР-137	1300	6,4	7 414			
ПР-146	1400	5,8		7 412	ПР-147	1400	6,9	7 935			
ПР-156	1500	6,3		7 896	ПР-157	1500	7,4	8 450			
ПР-166	1600	6,7		8 379	ПР-167	1600	7,9	8 968			
ПР-176	1700	7,1		8 863	ПР-177	1700	8,3	9 486			
ПР-186	1800	7,6		9 346	ПР-187	1800	8,8	10 001			
ПР-196	1900	8		9 829	ПР-197	1900	9,3	10 520			
ПР-206	2000	8,4		10 312	ПР-207	2000	9,8	11 036			

### Дополнительные опции

Изображение	Артикул	Наименование	Цена, руб	Изображение	Артикул	Наименование	Динамическая нагрузка, кг (для колес) **	Цена, руб
	<b>ОЦ ОП ОЛ</b>	Отверстие для сбора отходов D=200	<b>2 141</b>		<b>K75</b>	Комплект d=75 мм	135	<b>3 855</b>
					<b>K100</b>	Комплект d=100 мм	165	<b>4 711</b>
					<b>K125</b>	Комплект d=125 мм	180	<b>5 851</b>
					<b>K150</b>	Комплект d=150 мм	200	<b>6 710</b>
	<b>DG</b>	Резиновое кольцо (внешний D=234мм, внутренний D=166мм)	<b>2 853</b>		<b>ОК</b>	Отбойник для кофейного жмыха		<b>4 995</b>
					<b>НЦ</b>	Цоколь, (пог.м.)		<b>4 995</b>
					<b>ОБ100</b>	Объемный борт h=100 мм (пог.м)		<b>3 571</b>
	<b>2Б 3Б</b>	Доп. борт L=600 мм	<b>1 142</b>		<b>*GN</b>	Напр. для GN, 1 уровень		<b>785</b>
		Доп. борт L=700 мм	<b>1 427</b>					
	<b>Я</b>	Выдвижной ящик 400x600 (с доводчиком)	<b>7 137</b>		<b>ОБ</b>	Откидной бак для отходов		<b>11 419</b>
		Выдвижной ящик 400x700 (с доводчиком)	<b>7 850</b>					
	<b>О32</b>	Отверстие под смеситель d=32мм	<b>500</b>		<b>ЗР</b>	Замок на распашные двери		<b>998</b>
					<b>ЗК</b>	Замок на двери-купе		<b>2 710</b>
					<b>СМЕС</b>	Смеситель		<b>по запросу</b>
	<b>СФ</b>	Сифон	<b>1 357</b>					

**\* Колеса с нержавеющей ободом, увеличенной грузоподъемностью и т.п. - по запросу. Колеса представленные в разделе опции - аппаратные, производства Китай**

**\*\* Внимание!!! При расчете динамической нагрузки на колеса из опций необходимо вычесть вес конструкции!  
Нагрузка на оборудование указана с учетом веса конструкции!**

## Барные (коктейльные) станции



### Барные (коктейльные) станции Standart

- ванна моечная, глубина 300 мм, со съемными делителями и перфорированными вставками
- съемная полка для блендера, с отверстием для вилки Ø50 мм.
- съемные рейлы для бутылок
- материал - нерж.сталь AISI 430
- материал столешницы и ванн – нерж.сталь AISI 304 1,2мм
- возможно изготовление нестандартных размеров
- возможна комплектация дополнительными опциями

Артикул	Длина, мм	Ширина, мм	Высота, мм	Полка для блендера, мм	Длина рейла, мм	Ванны	Вес, кг	Цена, руб.
БС-125/S	1200	740(500)	850	500x240	700	700x380x300; 325x380x300	45	89 955
БС-135/S	1340	740(500)	850	500x240	840	825x380x300; 325x380x300	56	99 554
БС-155/S	1500	740(500)	850	500x240	1000	950x380x300; 360x380x300	68,5	112 895
БС-195/S	1900	740(500)	850	500x240	1400	2x700x380x300; 270x380x300	80	145 102



### Барные (коктейльные) станции Standart утепленные

- ванна моечная, глубина 300 мм, утепленная, со съемными делителями и перфорированными вставками, слив - сифон 50мм.
- съемная полка для блендера, с отверстием для вилки Ø50 мм.
- съемные рейлы для бутылок
- материал - нерж.сталь AISI 430
- материал столешницы и ванн – нерж.сталь AISI 304 1,2мм
- возможно изготовление нестандартных размеров
- возможна комплектация дополнительными опциями

Артикул	Длина, мм	Ширина, мм	Высота, мм	Полка для блендера, мм	Длина рейла, мм	Ванны	Вес, кг	Цена, руб.
БС-125/S/У	1200	740(500)	850	500x240	700	700x380x300; 325x380x300	50	96 251
БС-135/S/У	1340	740(500)	850	500x240	840	825x380x300; 325x380x300	61	106 954
БС-155/S/У	1500	740(500)	850	500x240	1000	950x380x300; 360x380x300	73,5	121 607
БС-195/S/У	1900	740(500)	850	500x240	1400	2x700x380x300; 270x380x300	85	157 692



### Барные (коктейльные) станции Standart с охлаждением

- ванна моечная, глубина 300 мм, утепленная, со съемными делителями и перфорированными вставками, слив - сифон 50мм.
- съемная полка для блендера, с отверстием для вилки Ø50 мм.
- съемные рейлы для бутылок
- материал - нерж.сталь AISI 430
- агрегатный отсек, статич. охлаждение ванны (R600a, мощность 0,2 кВт)
- материал столешницы и ванн – нерж.сталь AISI 304 1,2мм
- возможно изготовление нестандартных размеров
- возможна комплектация дополнительными опциями

Артикул	Длина, мм	Ширина, мм	Высота, мм	Полка для блендера, мм	Длина рейла, мм	Ванны	Вес, кг	Цена, руб.
БС-125/S/O	1200	740(500)	850	500x240	700	700x380x300; 325x380x300	70	155 854
БС-135/S/O	1340	740(500)	850	500x240	840	825x380x300; 325x380x300	81	168 055
БС-155/S/O	1500	740(500)	850	500x240	1000	950x380x300; 360x380x300	93,5	184 466
БС-195/S/O	1900	740(500)	850	500x240	1400	2x700x380x300; 270x380x300	105	225 785

- изготовление барных (коктейльных станций) из нерж.стали AISI 430 -15% от стоимости, указанной в прайсе

### Дополнительные опции

Изображение	Артикул	Наименование	Цена, руб	Изображение	Артикул	Наименование	Цена, руб
	KC1200	Каплесборник 1200мм	13 300		ППЗ.251.7	Полипропиленовая доска 325x170	4 553
	KC1340	Каплесборник 1340мм	14 844		ППЗ.61.7	Полипропиленовая доска 360x170	4 854
	KC1500	Каплесборник 1500мм	16 627		ПП2.71.7	Полипропиленовая доска 270x170	3 925
	KC1900	Каплесборник 1900мм	21 052				
	KGN1200	Карман под GN 1/9 1200мм	17 912		СМ	Стаканомойка для установки в ванну моечную	24 834
	KGN1340	Карман под GN 1/9 1340мм	20 125				
	KGN1500	Карман под GN 1/9 1500мм	22 409				
	KGN1900	Карман под GN 1/9 1900мм	28 403				

## Стеллажи разборные



### Стеллаж разборный, 4 полки

- каркас - гнутый профиль 65x65
- 4 полки, усилены ребрами жесткости
- регулируемые ножки
- регулируемые полки, шаг 135 мм
- материал - нерж.сталь AISI 430
- статическая распределенная нагрузка на полку - 120 кг
- возможно изготовление нестандартных размеров
- возможна комплектация дополнительными опциями

Артикул	Длина, мм	Ширина, мм	Высота, мм	Вес, кг	Цена, руб.	Артикул	Длина, мм	Ширина, мм	Высота, мм	Вес, кг	Цена, руб.			
<b>Стеллаж разборный, 4 сплошные полки</b>														
CP-064/4C	600	400	1800	21,6	16 276	CP-065/4C	600	500	1800	27,0	17 697			
CP-074/4C	700			25,2	17 598	CP-075/4C	700			31,5	19 211			
CP-084/4C	800			28,8	19 021	CP-085/4C	800			36,0	20 817			
CP-094/4C	900			32,4	20 345	CP-095/4C	900			40,5	22 332			
CP-104/4C	1000			36,0	21 672	CP-105/4C	1000			45,0	23 848			
CP-114/4C	1100			39,6	22 994	CP-115/4C	1100			49,5	25 456			
CP-124/4C	1200			43,2	24 321	CP-125/4C	1200			54,0	26 969			
CP-134/4C	1300			46,8	25 738	CP-135/4C	1300			58,5	28 484			
CP-144/4C	1400			50,4	27 066	CP-145/4C	1400			63,0	29 999			
CP-154/4C	1500			54,0	28 390	CP-155/4C	1500			67,5	31 607			
CP-164/4C	1600			57,6	29 715	CP-165/4C	1600			72,0	33 121			
CP-174/4C	1700			61,2	31 041	CP-175/4C	1700			76,5	34 637			
CP-184/4C	1800			64,8	32 458	CP-185/4C	1800			81,0	36 245			
CP-066/4C	600			600	1800	32,4	19 640							
CP-076/4C	700					37,8	21 324							
CP-086/4C	800					43,2	23 109							
CP-096/4C	900	48,6	24 794											
CP-106/4C	1000	54,0	26 472											
CP-116/4C	1100	59,4	28 255											
CP-126/4C	1200	64,8	29 937											
CP-136/4C	1300	70,2	31 621											
CP-146/4C	1400	75,6	33 297											
CP-156/4C	1500	81,0	35 085											
CP-166/4C	1600	86,4	36 766											
CP-176/4C	1700	91,8	38 445											
CP-186/4C	1800	97,2	40 233											

Артикул	Длина, мм	Ширина, мм	Высота, мм	Вес, кг	Цена, руб.	Артикул	Длина, мм	Ширина, мм	Высота, мм	Вес, кг	Цена, руб.
<b>Стеллаж разборный, 4 полки-решетки</b>											
CP-064/4P	600	400	1800	21,6	16 927	CP-065/4P	600	500	1800	27,0	18 404
CP-074/4P	700			25,2	18 305	CP-075/4P	700			31,5	19 980
CP-084/4P	800			28,8	19 783	CP-085/4P	800			36,0	21 650
CP-094/4P	900			32,4	21 161	CP-095/4P	900			40,5	23 227
CP-104/4P	1000			36,0	22 538	CP-105/4P	1000			45,0	24 802
CP-114/4P	1100			39,6	23 916	CP-115/4P	1100			49,5	26 475
CP-124/4P	1200			43,2	25 294	CP-125/4P	1200			54,0	28 049
CP-134/4P	1300			46,8	26 770	CP-135/4P	1300			58,5	29 624
CP-144/4P	1400			50,4	28 149	CP-145/4P	1400			63,0	31 198
CP-154/4P	1500			54,0	29 526	CP-155/4P	1500			67,5	32 874
CP-164/4P	1600			57,6	30 903	CP-165/4P	1600			72,0	34 449
CP-174/4P	1700			61,2	32 281	CP-175/4P	1700			76,5	36 019
CP-184/4P	1800			64,8	33 759	CP-185/4P	1800			81,0	37 694

CP-066/4P	600	600	1800	32,4	20 428							
CP-076/4P	700			37,8	22 179							
CP-086/4P	800			43,2	24 032							
CP-096/4P	900			48,6	25 783							
CP-106/4P	1000			54,0	27 529							
CP-116/4P	1100			59,4	29 385							
CP-126/4P	1200			64,8	31 135							
CP-136/4P	1300			70,2	32 883							
CP-146/4P	1400			75,6	34 630							
CP-156/4P	1500			81,0	36 488							
CP-166/4P	1600			86,4	38 236							
CP-176/4P	1700			91,8	39 983							
CP-186/4P	1800			97,2	41 840							

Артикул	Длина, мм	Ширина, мм	Высота, мм	Вес, кг	Цена, руб.	Артикул	Длина, мм	Ширина, мм	Высота, мм	Вес, кг	Цена, руб.
<b>Стеллаж разборный, 4 перфорир.полки</b>											
CP-064/4П	600	400	1800	21,6	17 267	CP-065/4П	600	500	1800	27,0	18 771
CP-074/4П	700			25,2	18 671	CP-075/4П	700			31,5	20 378
CP-084/4П	800			28,8	20 180	CP-085/4П	800			36,0	22 083
CP-094/4П	900			32,4	21 581	CP-095/4П	900			40,5	23 691
CP-104/4П	1000			36,0	22 990	CP-105/4П	1000			45,0	25 298
CP-114/4П	1100			39,6	24 393	CP-115/4П	1100			49,5	27 002
CP-124/4П	1200			43,2	25 801	CP-125/4П	1200			54,0	28 612
CP-134/4П	1300			46,8	27 303	CP-135/4П	1300			58,5	30 220
CP-144/4П	1400			50,4	28 711	CP-145/4П	1400			63,0	31 821
CP-154/4П	1500			54,0	30 119	CP-155/4П	1500			67,5	33 530
CP-164/4П	1600			57,6	31 520	CP-165/4П	1600			72,0	35 137
CP-174/4П	1700			61,2	32 928	CP-175/4П	1700			76,5	36 741
CP-184/4П	1800			64,8	34 433	CP-185/4П	1800			81,0	38 451

CP-066/4П	600	600	1800	32,4	20 838							
CP-076/4П	700			37,8	22 621							
CP-086/4П	800			43,2	24 513							
CP-096/4П	900			48,6	26 298							
CP-106/4П	1000			54,0	28 081							
CP-116/4П	1100			59,4	29 974							
CP-126/4П	1200			64,8	31 757							
CP-136/4П	1300			70,2	33 543							
CP-146/4П	1400			75,6	35 322							
CP-156/4П	1500			81,0	37 218							
CP-166/4П	1600			86,4	39 001							
CP-176/4П	1700			91,8	40 784							
CP-186/4П	1800			97,2	42 677							



# Стеллажи разборные серии R



## Стеллаж разборный серии R, 4 полки

- каркас разборный - нерж.профиль 40x20
- 4 полки, усилены ребрами жесткости
- регулируемые ножки
- регулируемые полки, шаг 135 мм
- материал - нерж.сталь AISI 430
- статическая распределенная нагрузка на полку - 120 кг
- возможно изготовление нестандартных размеров
- возможна комплектация дополнительными опциями

Артикул	Длина, мм	Ширина, мм	Высота, мм	Вес, кг	Цена, руб.	Артикул	Длина, мм	Ширина, мм	Высота, мм	Вес, кг	Цена, руб.
---------	-----------	------------	------------	---------	------------	---------	-----------	------------	------------	---------	------------

### Стеллаж разборный серии R, 4 сплошные полки

CP-064/4C/R	600	400	1800	21,6	17 090	CP-065/4C/R	600	500	1800	27,0	18 581
CP-074/4C/R	700			25,2	18 478	CP-075/4C/R	700			31,5	20 172
CP-084/4C/R	800			28,8	19 972	CP-085/4C/R	800			36,0	21 857
CP-094/4C/R	900			32,4	21 361	CP-095/4C/R	900			40,5	23 448
CP-104/4C/R	1000			36,0	22 755	CP-105/4C/R	1000			45,0	25 041
CP-114/4C/R	1100			39,6	24 144	CP-115/4C/R	1100			49,5	26 728
CP-124/4C/R	1200			43,2	25 536	CP-125/4C/R	1200			54,0	28 318
CP-134/4C/R	1300			46,8	27 027	CP-135/4C/R	1300			58,5	29 908
CP-144/4C/R	1400			50,4	28 418	CP-145/4C/R	1400			63,0	31 498
CP-154/4C/R	1500			54,0	29 810	CP-155/4C/R	1500			67,5	33 186
CP-164/4C/R	1600			57,6	31 201	CP-165/4C/R	1600			72,0	34 777
CP-174/4C/R	1700			61,2	32 592	CP-175/4C/R	1700			76,5	36 368
CP-184/4C/R	1800			64,8	34 082	CP-185/4C/R	1800			81,0	38 058

CP-066/4C/R	600	600	1800	32,4	20 621						
CP-076/4C/R	700			37,8	22 388						
CP-086/4C/R	800			43,2	24 265						
CP-096/4C/R	900			48,6	26 033						
CP-106/4C/R	1000			54,0	27 796						
CP-116/4C/R	1100			59,4	29 668						
CP-126/4C/R	1200			64,8	31 436						
CP-136/4C/R	1300			70,2	33 200						
CP-146/4C/R	1400			75,6	34 963						
CP-156/4C/R	1500			81,0	36 839						
CP-166/4C/R	1600			86,4	38 606						
CP-176/4C/R	1700			91,8	40 367						
CP-186/4C/R	1800			97,2	42 244						

### Стеллаж разборный серии R, 4 перфорир.полки

CP-064/4П/R	600	400	1800	21,6	18 129	CP-065/4П/R	600	500	1800	27,0	19 709
CP-074/4П/R	700			25,2	19 604	CP-075/4П/R	700			31,5	21 396
CP-084/4П/R	800			28,8	21 187	CP-085/4П/R	800			36,0	23 186
CP-094/4П/R	900			32,4	22 660	CP-095/4П/R	900			40,5	24 875
CP-104/4П/R	1000			36,0	24 138	CP-105/4П/R	1000			45,0	26 562
CP-114/4П/R	1100			39,6	25 612	CP-115/4П/R	1100			49,5	28 352
CP-124/4П/R	1200			43,2	27 091	CP-125/4П/R	1200			54,0	30 042
CP-134/4П/R	1300			46,8	28 671	CP-135/4П/R	1300			58,5	31 730
CP-144/4П/R	1400			50,4	30 146	CP-145/4П/R	1400			63,0	33 411
CP-154/4П/R	1500			54,0	31 624	CP-155/4П/R	1500			67,5	35 204
CP-164/4П/R	1600			57,6	33 097	CP-165/4П/R	1600			72,0	36 894
CP-174/4П/R	1700			61,2	34 574	CP-175/4П/R	1700			76,5	38 578
CP-184/4П/R	1800			64,8	36 154	CP-185/4П/R	1800			81,0	40 372

CP-066/4П/R	600	600	1800	32,4	21 878						
CP-076/4П/R	700			37,8	23 753						
CP-086/4П/R	800			43,2	25 738						
CP-096/4П/R	900			48,6	27 612						
CP-106/4П/R	1000			54,0	29 485						
CP-116/4П/R	1100			59,4	31 471						
CP-126/4П/R	1200			64,8	33 344						
CP-136/4П/R	1300			70,2	35 220						
CP-146/4П/R	1400			75,6	37 089						
CP-156/4П/R	1500			81,0	39 080						
CP-166/4П/R	1600			86,4	40 951						
CP-176/4П/R	1700			91,8	42 823						
CP-186/4П/R	1800			97,2	44 812						



## Стеллажи сварные



### Стеллаж сварной, 4 полки

- каркас - нерж.профиль 30x30
- 4 полки, усилены ребрами жесткости
- регулируемые ножки
- материал - нерж.сталь AISI 430
- возможно изготовление нестандартных размеров
- возможна комплектация дополнительными опциями
- статическая распределенная нагрузка на полку - 120 кг

Артикул	Длина, мм	Ширина, мм	Высота, мм	Вес, кг	Цена, руб.	Артикул	Длина, мм	Ширина, мм	Высота, мм	Вес, кг	Цена, руб.	
<b>Стеллаж сварной, 4 сплошные полки</b>												
СС-064/4С	600	400	1800	21,6	17 459	СС-065/4С	600	500	1800	27,0	18 981	
СС-074/4С	700			25,2	18 882	СС-075/4С	700			31,5	20 607	
СС-084/4С	800			28,8	20 405	СС-085/4С	800			36,0	22 330	
СС-094/4С	900			32,4	21 822	СС-095/4С	900			40,5	23 955	
СС-104/4С	1000			36,0	23 243	СС-105/4С	1000			45,0	25 579	
СС-114/4С	1100			39,6	24 665	СС-115/4С	1100			49,5	27 303	
СС-124/4С	1200			43,2	26 086	СС-125/4С	1200			54,0	28 931	
СС-134/4С	1300			46,8	27 609	СС-135/4С	1300			58,5	30 555	
СС-144/4С	1400			50,4	29 031	СС-145/4С	1400			63,0	32 177	
СС-154/4С	1500			54,0	30 451	СС-155/4С	1500			67,5	33 905	
СС-164/4С	1600			57,6	31 872	СС-165/4С	1600			72,0	35 529	
СС-174/4С	1700			61,2	33 295	СС-175/4С	1700			76,5	37 152	
СС-184/4С	1800			64,8	34 816	СС-185/4С	1800			81,0	38 876	
СС-066/4С	600			600	1800	32,4	21 069					
СС-076/4С	700	37,8	22 874									
СС-086/4С	800	43,2	24 785									
СС-096/4С	900	48,6	26 591									
СС-106/4С	1000	54,0	28 396									
СС-116/4С	1100	59,4	30 308									
СС-126/4С	1200	64,8	32 112									
СС-136/4С	1300	70,2	33 914									
СС-146/4С	1400	75,6	35 717									
СС-156/4С	1500	81,0	37 632									
СС-166/4С	1600	86,4	39 437									
СС-176/4С	1700	91,8	41 239									
СС-186/4С	1800	97,2	43 155									

Артикул	Длина, мм	Ширина, мм	Высота, мм	Вес, кг	Цена, руб.	Артикул	Длина, мм	Ширина, мм	Высота, мм	Вес, кг	Цена, руб.	
<b>Стеллаж сварной, 4 полки-решетки</b>												
CC-064/4P	600	400	1800	21,6	18 156	CC-065/4P	600	500	1800	27,0	19 741	
CC-074/4P	700			25,2	19 632	CC-075/4P	700			31,5	21 432	
CC-084/4P	800			28,8	21 220	CC-085/4P	800			36,0	23 225	
CC-094/4P	900			32,4	22 698	CC-095/4P	900			40,5	24 914	
CC-104/4P	1000			36,0	24 176	CC-105/4P	1000			45,0	26 604	
CC-114/4P	1100			39,6	25 654	CC-115/4P	1100			49,5	28 397	
CC-124/4P	1200			43,2	27 132	CC-125/4P	1200			54,0	30 086	
CC-134/4P	1300			46,8	28 713	CC-135/4P	1300			58,5	31 776	
CC-144/4P	1400			50,4	30 192	CC-145/4P	1400			63,0	33 465	
CC-154/4P	1500			54,0	31 672	CC-155/4P	1500			67,5	35 261	
CC-164/4P	1600			57,6	33 148	CC-165/4P	1600			72,0	36 950	
CC-174/4P	1700			61,2	34 626	CC-175/4P	1700			76,5	38 637	
CC-184/4P	1800			64,8	36 207	CC-185/4P	1800			81,0	40 434	
CC-066/4P	600			600	1800	32,4	21 911					
CC-076/4P	700	37,8	23 787									
CC-086/4P	800	43,2	25 778									
CC-096/4P	900	48,6	27 655									
CC-106/4P	1000	54,0	29 531									
CC-116/4P	1100	59,4	31 519									
CC-126/4P	1200	64,8	33 397									
CC-136/4P	1300	70,2	35 272									
CC-146/4P	1400	75,6	37 146									
CC-156/4P	1500	81,0	39 138									
CC-166/4P	1600	86,4	41 013									
CC-176/4P	1700	91,8	42 887									
CC-186/4P	1800	97,2	44 879									
<b>Стеллаж сварной, 4 перфорир.полки</b>												
CC-064/4П	600	400	1800	21,6	18 518	CC-065/4П	600	500	1800	27,0	20 134	
CC-074/4П	700			25,2	20 029	CC-075/4П	700			31,5	21 857	
CC-084/4П	800			28,8	21 644	CC-085/4П	800			36,0	23 687	
CC-094/4П	900			32,4	23 151	CC-095/4П	900			40,5	25 412	
CC-104/4П	1000			36,0	24 658	CC-105/4П	1000			45,0	27 135	
CC-114/4П	1100			39,6	26 164	CC-115/4П	1100			49,5	28 965	
CC-124/4П	1200			43,2	27 673	CC-125/4П	1200			54,0	30 689	
CC-134/4П	1300			46,8	29 287	CC-135/4П	1300			58,5	32 412	
CC-144/4П	1400			50,4	30 796	CC-145/4П	1400			63,0	34 134	
CC-154/4П	1500			54,0	32 303	CC-155/4П	1500			67,5	35 966	
CC-164/4П	1600			57,6	33 810	CC-165/4П	1600			72,0	37 689	
CC-174/4П	1700			61,2	35 319	CC-175/4П	1700			76,5	39 410	
CC-184/4П	1800			64,8	36 933	CC-185/4П	1800			81,0	41 240	
CC-066/4П	600			600	1800	32,4	22 350					
CC-076/4П	700	37,8	24 266									
CC-086/4П	800	43,2	26 291									
CC-096/4П	900	48,6	28 206									
CC-106/4П	1000	54,0	30 121									
CC-116/4П	1100	59,4	32 151									
CC-126/4П	1200	64,8	34 061									
CC-136/4П	1300	70,2	35 978									
CC-146/4П	1400	75,6	37 887									
CC-156/4П	1500	81,0	39 920									
CC-166/4П	1600	86,4	41 835									
CC-176/4П	1700	91,8	43 745									
CC-186/4П	1800	97,2	45 778									

# Стеллажи для сушки тарелок и стаканов

## Стеллаж сварной, для сушки тарелок и стаканов

- каркас - нерж.профиль 30x30
- кассеты для сушки тарелок (на 35 тар.) и перф.полки для стаканов
- регулируемые ножки
- материал - нерж.сталь AISI 430
- возможно изготовление нестандартных размеров
- возможна комплектация дополнительными опциями
- статическая распределенная нагрузка на полку - 120 кг



Артикул	Длина, мм	Ширина, мм	Высота, мм	Комплектация	Кол-во ярусов	Вес, кг	Цена, руб.
<b>Стеллаж сварной для сушки тарелок и стаканов</b>							
СТС-096/4ПК	960	600	1600	4 кассеты + 4 полки	4	31,5	53 058
СТС-096/4К				8 кассет	4	35,5	64 866
СТС-093/4К		300		кассета + полка	4	27,0	39 612

## Дополнительные опции

Артикул	Наименование	Динамическая нагрузка, кг **	Цена, руб
K75	Комплект колес d=75 мм	135	3 855
K100	Комплект колес d=100 мм	165	4 711
K125	Комплект колес d=125 мм	180	5 851
K150	Комплект колес d=150 мм	200	6 710
-	увеличение высоты стеллажа на 100 мм	-	545

\* Колеса с нержавеющей ободом, увеличенной грузоподъемностью и т.п. - по запросу. Колеса представленные в разделе опции - аппаратные, производства Китай

\*\* Внимание!!! При расчете динамической нагрузки на колеса из опций необходимо вычесть вес конструкции! Нагрузка на оборудование указана с учетом веса конструкции!

## Дополнительные полки

Артикул	Длина, мм	Ширина, мм	Цена, руб.	Артикул	Глубина, мм	Длина, мм	Цена, руб.	Артикул	Длина, мм	Ширина, мм	Цена, руб.			
<b>Полка сплошная</b>														
ПС-064	600	400	1 867	ПС-065	600	500	2 424	ПС-066	600	600	3 222			
ПС-074	700		1 794	ПС-075	700		2 589	ПС-076	700		3 666			
ПС-084	800		2 598	ПС-085	800		3 158	ПС-086	800		4 104			
ПС-094	900		3 069	ПС-095	900		3 600	ПС-096	900		4 542			
ПС-104	1000		3 577	ПС-105	1000		4 173	ПС-106	1000		4 983			
ПС-114	1100		4 047	ПС-115	1100		4 646	ПС-116	1100		5 420			
ПС-124	1200		4 620	ПС-125	1200		5 182	ПС-126	1200		5 859			
ПС-134	1300		4 845	ПС-135	1300		5 524	ПС-136	1300		6 300			
ПС-144	1400		5 355	ПС-145	1400		6 044	ПС-146	1400		6 740			
ПС-154	1500		5 718	ПС-155	1500		6 459	ПС-156	1500		7 179			
ПС-164	1600		6 407	ПС-165	1600		7 179	ПС-166	1600		7 618			
ПС-174	1700		6 764	ПС-175	1700		7 577	ПС-176	1700		8 056			
ПС-184	1800		6 934	ПС-185	1800		7 884	ПС-186	1800		8 498			
<b>Полка-решетка</b>														
ПР-064	600		400	2 019	ПР-065		600	500	2 625		ПР-066	600	600	3 546
ПР-074	700			1 941	ПР-075		700		2 801		ПР-076	700		4 030
ПР-084	800			2 935	ПР-085		800		3 573		ПР-086	800		4 514
ПР-094	900			3 471	ПР-095		900		4 070		ПР-096	900		4 997
ПР-104	1000	4 046		ПР-105	1000	4 718	ПР-106		1000	5 478				
ПР-114	1100	4 579		ПР-115	1100	5 255	ПР-116		1100	5 964				
ПР-124	1200	5 226		ПР-125	1200	5 861	ПР-126		1200	6 446				
ПР-134	1300	5 476		ПР-135	1300	6 248	ПР-136		1300	6 930				
ПР-144	1400	6 055		ПР-145	1400	6 836	ПР-146		1400	7 412				
ПР-154	1500	6 465		ПР-155	1500	7 303	ПР-156		1500	7 896				
ПР-164	1600	6 933		ПР-165	1600	7 770	ПР-166		1600	8 379				
ПР-174	1700	7 320		ПР-175	1700	8 198	ПР-176		1700	8 863				
ПР-184	1800	7 503		ПР-185	1800	8 531	ПР-186		1800	9 346				
<b>Полка перфорированная</b>														
ПП-064	600	400		2 019	ПП-065	600	500		2 625	ПП-066	600	600		3 546
ПП-074	700			1 941	ПП-075	700			2 801	ПП-076	700			4 030
ПП-084	800			2 935	ПП-085	800			3 573	ПП-086	800			4 514
ПП-094	900			3 471	ПП-095	900			4 070	ПП-096	900			4 997
ПП-104	1000		4 046	ПП-105	1000	4 718		ПП-106	1000	5 478				
ПП-114	1100		4 579	ПП-115	1100	5 255		ПП-116	1100	5 964				
ПП-124	1200		5 226	ПП-125	1200	5 861		ПП-126	1200	6 446				
ПП-134	1300		5 476	ПП-135	1300	6 248		ПП-136	1300	6 930				
ПП-144	1400		6 055	ПП-145	1400	6 836		ПП-146	1400	7 412				
ПП-154	1500		6 465	ПП-155	1500	7 303		ПП-156	1500	7 896				
ПП-164	1600		6 933	ПП-165	1600	7 770		ПП-166	1600	8 379				
ПП-174	1700		7 320	ПП-175	1700	8 198		ПП-176	1700	8 863				
ПП-184	1800		7 503	ПП-185	1800	8 531		ПП-186	1800	9 346				

# Шкафы



## Шкаф, 3 средние полки

- сварная конструкция
- 3 средние полки
- регулируемые ножки
- двери-купе или распашные двери
- возможно изготовление нестандартных размеров
- возможна комплектация дополнительными опциями
- материал - нерж.сталь AISI 430 1,0

Артикул	Длина, мм	Ширина, мм	Высота, мм	Вес, кг	Цена, руб.	Артикул	Длина, мм	Ширина, мм	Высота, мм	Вес, кг	Цена, руб.
<b>Шкаф, двери-купе</b>						<b>Шкаф, распашные двери</b>					
ШК-105	1000	500	1800	51,5	73 943	ШР-105	1000	500	1800	51,5	66 891
ШК-125	1200			64,1	76 850	ШР-125	1200			64,1	69 521
ШК-155	1500			75,5	89 917	ШР-155	1500			75,5	81 338
ШК-106	1000	600		63,4	78 119	ШР-106	1000	600		63,4	70 670
ШК-126	1200			77,2	84 292	ШР-126	1200			77,2	76 252
ШК-156	1500			84,1	97 580	ШР-156	1500			84,1	88 271
ШК-107	1000	700		70,9	83 414	ШР-107	1000	700		70,9	75 457
ШК-127	1200			81,5	89 694	ШР-127	1200			81,5	81 138
ШК-157	1500			89,4	104 141	ШР-157	1500			89,4	94 207

## Шкафы настенные



### Шкаф настенный со средней полкой

- сварная конструкция
- со средней полкой
- материал - нерж.сталь AISI 430
- открытые, двери-купе или распашные двери
- возможно изготовление нестандартных размеров
- возможна комплектация дополнительными опциями

Артикул	Длина, мм	Ширина, мм	Высота, мм	Вес, кг	Цена, руб.	Артикул	Длина, мм	Ширина, мм	Высота, мм	Вес, кг	Цена, руб.
<b>Шкаф настенный, двери-купе</b>						<b>Шкаф настенный, распашные двери</b>					
ШН-084/К	800	400	600	12,5	21 819	ШН-084/Р	800	400	600	12,5	19 605
ШН-094/К	900			14,0	23 572	ШН-094/Р	900			14,0	21 179
ШН-104/К	1000			15,6	25 322	ШН-104/Р	1000			15,6	22 753
ШН-114/К	1100			17,2	26 868	ШН-114/Р	1100			17,2	24 142
ШН-124/К	1200			18,7	28 411	ШН-124/Р	1200			18,7	25 531
ШН-134/К	1300			20,3	30 120	ШН-134/Р	1300			20,3	25 709
ШН-144/К	1400			21,8	31 833	ШН-144/Р	1400			21,8	27 174
ШН-154/К	1500			23,4	33 077	ШН-154/Р	1500			23,4	28 236

## Дополнительные опции для шкафов

Шкаф настенный, открытый						Артикул	Наименование	Динамическая нагрузка, кг (для колес) **	Цена, руб	
Артикул	Длина, мм	Ширина, мм	Высота, мм	Вес, кг	Цена, руб.					
ШН-084/О	800	400	600	9,6	14 615		<b>К75</b>	Комплект колес d=75 мм	<b>135</b>	<b>3 855</b>
ШН-094/О	900			10,8	15 718		<b>К100</b>	Комплект колес d=100 мм	<b>165</b>	<b>4 711</b>
ШН-104/О	1000			12,0	16 822		<b>К125</b>	Комплект колес d=125 мм	<b>180</b>	<b>5 851</b>
ШН-114/О	1100			13,2	17 326		<b>К150</b>	Комплект колес d=150 мм	<b>200</b>	<b>6 710</b>
ШН-124/О	1200			14,4	17 828		<b>ЗР</b>	Замок на расп.двери		<b>998</b>
ШН-134/О	1300			15,6	19 541		<b>ЗК</b>	Замок на двери-купе		<b>2 710</b>
ШН-144/О	1400			16,8	21 256					
ШН-154/О	1500			18,0	22 213					

## Дополнительные полки

Артикул	Длина, мм	Ширина, мм	Цена, руб.	Артикул	Длина, мм	Ширина, мм	Цена, руб.	Артикул	Длина, мм	Ширина, мм	Цена, руб.
ПС-084	800	400	2 598	ПС-085	800	500	3 158	ПС-086	800	600	4 104
ПС-094	900		3 069	ПС-095	900		3 600	ПС-096	900		4 542
ПС-104	1000		3 577	ПС-105	1000		4 173	ПС-106	1000		4 983
ПС-114	1100		4 047	ПС-115	1100		4 646	ПС-116	1100		5 420
ПС-124	1200		4 620	ПС-125	1200		5 182	ПС-126	1200		5 859
ПС-134	1300		4 845	ПС-135	1300		5 524	ПС-136	1300		6 300
ПС-144	1400		5 355	ПС-145	1400		6 044	ПС-146	1400		6 740
ПС-154	1500		5 718	ПС-155	1500		6 459	ПС-156	1500		7 179

\* Колеса с нержавеющей ободом, увеличенной грузоподъемностью и т.п. - по запросу. Колеса представленные в разделе опции - аппаратные, производства Китай

\*\* Внимание!!! При расчете динамической нагрузки на колеса из опции необходимо вычесть вес конструкции!  
Нагрузка на оборудование указана с учетом веса конструкции!

## Полки настенные



### Полка настенная 1-ярусная, на косынках

- разборная конструкция
- полка усилена ребрами жесткости
- крепление - косынки
- материал - нерж.сталь AISI 430
- возможно изготовление полок нестандартных размеров

Артикул	Длина, мм	Ширина, мм	Высота, мм	Вес, кг	Цена, руб.	Артикул	Длина, мм	Ширина, мм	Высота, мм	Вес, кг	Цена, руб.
<b>Полка настенная 1-ярусная сплошная</b>											
ПН1-053/С	500	300	180	0,9	2 524	ПН1-054/С	500	400	180	1,3	3 002
ПН1-063/С	600			1,3	2 739	ПН1-064/С	600			1,7	3 261
ПН1-073/С	700			1,7	2 956	ПН1-074/С	700			2,1	3 518
ПН1-083/С	800			2,1	3 244	ПН1-084/С	800			2,5	3 861
ПН1-093/С	900			2,5	3 533	ПН1-094/С	900			2,9	4 205
ПН1-103/С	1000			2,9	3 820	ПН1-104/С	1000			3,3	4 547
ПН1-113/С	1100			4,1	4 182	ПН1-114/С	1100			4,1	4 978
ПН1-123/С	1200			4,7	4 542	ПН1-124/С	1200			4,6	5 403
ПН1-133/С	1300			5,0	4 902	ПН1-134/С	1300			5,0	5 834
ПН1-143/С	1400			5,6	5 409	ПН1-144/С	1400			5,5	6 436
ПН1-153/С	1500			5,9	5 984	ПН1-154/С	1500			5,9	7 120
ПН1-163/С	1600			6,3	6 561	ПН1-164/С	1600			6,3	7 808
ПН1-173/С	1700			6,9	7 137	ПН1-174/С	1700			6,8	8 492
ПН1-183/С	1800			7,2	7 787	ПН1-184/С	1800			7,2	9 264

Артикул	Длина, мм	Ширина, мм	Высота, мм	Вес, кг	Цена, руб.	Артикул	Длина, мм	Ширина, мм	Высота, мм	Вес, кг	Цена, руб.
<b>Полка настенная 1-ярусная перфорированная</b>											
ПН1-053/П	500	300	180	0,9	2 675	ПН1-054/П	500	400	180	1,3	3 183
ПН1-063/П	600			1,3	2 904	ПН1-064/П	600			1,7	3 454
ПН1-073/П	700			1,7	3 134	ПН1-074/П	700			2,1	3 726
ПН1-083/П	800			2,1	3 440	ПН1-084/П	800			2,5	4 094
ПН1-093/П	900			2,5	3 746	ПН1-094/П	900			2,9	4 455
ПН1-103/П	1000			2,9	4 051	ПН1-104/П	1000			3,3	4 820
ПН1-113/П	1100			4,1	4 430	ПН1-114/П	1100			4,1	5 276
ПН1-123/П	1200			4,7	4 814	ПН1-124/П	1200			4,6	5 729
ПН1-133/П	1300			5,0	5 199	ПН1-134/П	1300			5,0	6 185
ПН1-143/П	1400			5,6	5 731	ПН1-144/П	1400			5,5	6 820
ПН1-153/П	1500			5,9	6 342	ПН1-154/П	1500			5,9	7 546
ПН1-163/П	1600			6,3	6 953	ПН1-164/П	1600			6,3	8 276
ПН1-173/П	1700			6,9	7 564	ПН1-174/П	1700			6,8	9 003
ПН1-183/П	1800			7,2	8 253	ПН1-184/П	1800			7,2	9 820

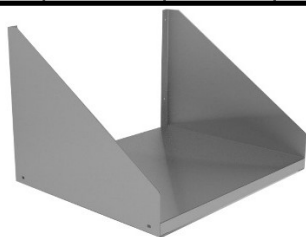

### Полка настенная 1-ярусная, усиленная, для СВЧ

- разборная конструкция
- полка усилена ребрами жесткости
- крепление - косынки
- материал - нерж.сталь AISI 430
- статическая распределенная нагрузка - 15 кг
- возможно изготовление полок нестандартных размеров

Артикул	Длина, мм	Ширина, мм	Высота, мм	Вес, кг	Цена, руб.	Артикул	Длина, мм	Ширина, мм	Высота, мм	Вес, кг	Цена, руб.
<b>Полка настенная 1-ярусная сплошная усиленная, для СВЧ</b>											
ПН1-054.5/С/У	500	450	350	2,0	4 234	ПН1-055/С/У	500	500	350	2,3	4 474
ПН1-064.5/С/У	600			2,3	4 379	ПН1-065/С/У	600			2,6	4 605
ПН1-074.5/С/У	700			2,7	4 651	ПН1-075/С/У	700			3,0	4 819

### Дополнительные опции для полок для СВЧ

Изображение	Артикул	Наименование	Цена, руб
	<b>050</b>	Отверстие под коммуникации d=50 мм	<b>666</b>



### Полка настенная 2-ярусная, на косынках

- разборная конструкция
- полка усилена ребрами жесткости
- крепление - косынки
- материал - нерж.сталь AISI 430
- возможно изготовление полок нестандартных размеров

Артикул	Длина, мм	Ширина, мм	Высота, мм	Вес, кг	Цена, руб.	Артикул	Длина, мм	Ширина, мм	Высота, мм	Вес, кг	Цена, руб.
<b>Полка настенная 2-ярусная сплошная</b>											
ПН2-053/С	500	300	600	1,9	5 299	ПН2-054/С	500	400	600	2,7	6 307
ПН2-063/С	600			2,7	5 751	ПН2-064/С	600			3,6	6 845
ПН2-073/С	700			3,6	6 205	ПН2-074/С	700			4,4	7 387
ПН2-083/С	800			4,4	6 813	ПН2-084/С	800			5,3	8 107
ПН2-093/С	900			5,3	7 417	ПН2-094/С	900			6,1	8 830
ПН2-103/С	1000			6,1	8 024	ПН2-104/С	1000			6,9	9 550
ПН2-113/С	1100			8,6	8 779	ПН2-114/С	1100			8,6	10 449
ПН2-123/С	1200			9,9	9 537	ПН2-124/С	1200			9,7	11 349
ПН2-133/С	1300			10,5	10 295	ПН2-134/С	1300			10,5	12 252
ПН2-143/С	1400			11,8	11 353	ПН2-144/С	1400			11,6	13 513
ПН2-153/С	1500			12,4	12 565	ПН2-154/С	1500			12,4	14 952
ПН2-163/С	1600			13,2	13 777	ПН2-164/С	1600			13,2	16 395
ПН2-173/С	1700			14,5	14 989	ПН2-174/С	1700			14,3	17 836
ПН2-183/С	1800			15,1	16 351	ПН2-184/С	1800			15,1	19 457

Артикул	Длина, мм	Ширина, мм	Высота, мм	Вес, кг	Цена, руб.	Артикул	Длина, мм	Ширина, мм	Высота, мм	Вес, кг	Цена, руб.
<b>Полка настенная 2-ярусная перфорированная</b>											
ПН2-053/П	500	300	600	1,9	5 617	ПН2-054/П	500	400	600	2,7	6 684
ПН2-063/П	600			2,7	6 100	ПН2-064/П	600			3,6	7 257
ПН2-073/П	700			3,6	6 581	ПН2-074/П	700			4,4	7 829
ПН2-083/П	800			4,4	7 222	ПН2-084/П	800			5,3	8 593
ПН2-093/П	900			5,3	7 864	ПН2-094/П	900			6,1	9 356
ПН2-103/П	1000			6,1	8 506	ПН2-104/П	1000			6,9	10 120
ПН2-113/П	1100			8,6	9 308	ПН2-114/П	1100			8,6	11 078
ПН2-123/П	1200			9,9	10 112	ПН2-124/П	1200			9,7	12 029
ПН2-133/П	1300			10,5	10 912	ПН2-134/П	1300			10,5	12 984
ПН2-143/П	1400			11,8	12 038	ПН2-144/П	1400			11,6	14 323
ПН2-153/П	1500			12,4	13 320	ПН2-154/П	1500			12,4	15 850
ПН2-163/П	1600			13,2	14 603	ПН2-164/П	1600			13,2	17 378
ПН2-173/П	1700			14,5	15 887	ПН2-174/П	1700			14,3	18 905
ПН2-183/П	1800			15,1	17 330	ПН2-184/П	1800			15,1	20 623



### Полка настенная для досок

- на 9 досок
- крепление - косынки
- выдвижной поддон
- материал - нерж.сталь AISI 430

Артикул	Длина, мм	Ширина, мм	Высота, мм	Вес, кг	Цена, руб.
<b>Полка настенная для досок</b>					
ПНД-063	600	350	350	3,1	12 656



### Полка настенная для сушки тарелок

- с кассетой для сушки тарелок
- 1 или 2-х ярусные
- материал - нерж.сталь AISI 430

Артикул	Диаметр, мм	Высота, мм	Кол-во ярусов	Цена, руб.
<b>Полка настенная для сушки тарелок</b>				
ПНТ1-093	950	300	1	11 540
ПНТ2-093		600	2	15 072



- регулируемые по высоте
- полка усилена ребрами жесткости
- крепление - кронштейн
- материал - нерж.сталь AISI 430
- возможно изготовление полок нестандартных размеров

Артикул	Длина, мм	Ширина, мм	Высота, мм	Вес, кг	Цена, руб.	Артикул	Длина, мм	Ширина, мм	Высота, мм	Вес, кг	Цена, руб.
<b>Полка настенная 1-ярусная сплошная на кронштейнах</b>											
ПН1-053/К	500	300	530	0,9	6 717	ПН1-054/К	500	400	530	1,3	7 890
ПН1-063/К	600			1,3	6 929	ПН1-064/К	600			1,7	8 139
ПН1-073/К	700			1,7	7 137	ПН1-074/К	700			2,1	8 390
ПН1-083/К	800			2,1	7 420	ПН1-084/К	800			2,5	8 722
ПН1-093/К	900			2,5	7 700	ПН1-094/К	900			2,9	9 058
ПН1-103/К	1000			2,9	7 979	ПН1-104/К	1000			3,3	9 393
ПН1-113/К	1100			4,1	8 332	ПН1-114/К	1100			4,1	9 809
ПН1-123/К	1200			4,7	8 681	ПН1-124/К	1200			4,6	10 225
ПН1-133/К	1300			5,0	9 032	ПН1-134/К	1300			5,0	10 644
ПН1-143/К	1400			5,6	9 523	ПН1-144/К	1400			5,5	11 229
ПН1-153/К	1500			5,9	10 085	ПН1-154/К	1500			5,9	14 379
ПН1-163/К	1600			6,3	10 645	ПН1-164/К	1600			6,3	15 047
ПН1-173/К	1700			6,9	11 206	ПН1-174/К	1700			6,8	15 713
ПН1-183/К	1800			7,2	11 835	ПН1-184/К	1800			7,2	16 466



### Полка настенная 2-ярусная на кронштейнах

- регулируемые по высоте
- полка усилена ребрами жесткости
- крепление - кронштейн
- материал - нерж.сталь AISI 430
- возможно изготовление полок нестандартных размеров

Артикул	Длина, мм	Ширина, мм	Высота, мм	Вес, кг	Цена, руб.	Артикул	Длина, мм	Ширина, мм	Высота, мм	Вес, кг	Цена, руб.
<b>Полка настенная 2-ярусная сплошная на кронштейнах</b>											
ПН2-053/К	500	300	530	1,9	9 476	ПН2-054/К	500	400	530	2,7	11 078
ПН2-063/К	600			2,7	9 895	ПН2-064/К	600			3,6	11 576
ПН2-073/К	700			3,6	10 316	ПН2-074/К	700			4,4	12 076
ПН2-083/К	800			4,4	10 876	ПН2-084/К	800			5,3	12 742
ПН2-093/К	900			5,3	11 436	ПН2-094/К	900			6,1	13 409
ПН2-103/К	1000			6,1	11 993	ПН2-104/К	1000			6,9	14 074
ПН2-113/К	1100			8,6	12 693	ПН2-114/К	1100			8,6	14 906
ПН2-123/К	1200			9,9	13 392	ПН2-124/К	1200			9,7	15 739
ПН2-133/К	1300			10,5	14 094	ПН2-134/К	1300			10,5	16 572
ПН2-143/К	1400			11,8	15 072	ПН2-144/К	1400			11,6	17 734
ПН2-153/К	1500			12,4	18 482	ПН2-154/К	1500			12,4	21 693
ПН2-163/К	1600			13,2	19 602	ПН2-164/К	1600			13,2	23 022
ПН2-173/К	1700			14,5	20 718	ПН2-174/К	1700			14,3	24 357
ПН2-183/К	1800			15,1	21 978	ПН2-184/К	1800			15,1	25 854



## Полки настольные



### Полка настольная нейтральная сплошная

- на 4-х стойках нерж.профиль 30x30
- полка усилена ребрами жесткости
- материал - нерж.сталь AISI 430
- возможно изготовление полок нестандартных размеров
- возможна комплектация дополнительными опциями

Артикул	Длина, мм	Ширина, мм	Высота, мм	Вес, кг	Цена, руб.	Артикул	Длина, мм	Ширина, мм	Высота, мм	Вес, кг	Цена, руб.				
<b>Полка настольная 1-ярусная сплошная</b>															
ПНН1-053/С	500	300	400	1,6	4 729	ПНН1-054/С	500	400	400	2,0	5 249				
ПНН1-063/С	600			2,0	4 956	ПНН1-064/С	600			2,4	5 500				
ПНН1-073/С	700			2,4	5 181	ПНН1-074/С	700			2,8	5 749				
ПНН1-083/С	800			2,8	5 403	ПНН1-084/С	800			3,2	6 000				
ПНН1-093/С	900			3,2	5 629	ПНН1-094/С	900			3,6	6 250				
ПНН1-103/С	1000			3,6	5 855	ПНН1-104/С	1000			4,0	6 498				
ПНН1-113/С	1100			4,8	6 082	ПНН1-114/С	1100			4,8	6 750				
ПНН1-123/С	1200			5,4	6 307	ПНН1-124/С	1200			5,3	7 000				
ПНН1-133/С	1300			5,7	6 531	ПНН1-134/С	1300			5,7	7 250				
ПНН1-143/С	1400			6,3	6 756	ПНН1-144/С	1400			6,2	7 500				
ПНН1-153/С	1500			6,6	6 922	ПНН1-154/С	1500			6,6	7 688				
ПНН1-163/С	1600			7,0	7 092	ПНН1-164/С	1600			7,0	7 874				
ПНН1-173/С	1700			7,6	7 262	ПНН1-174/С	1700			7,5	8 064				
ПНН1-183/С	1800			7,9	7 432	ПНН1-184/С	1800			7,9	8 247				
<b>Полка настольная 2-х ярусная сплошная</b>															
ПНН2-053/С	500			300	800	3,3	9 459			ПНН2-054/С	500	400	800	4,1	10 498
ПНН2-063/С	600	4,1	9 909			ПНН2-064/С	600	5,0	11 000						
ПНН2-073/С	700	5,0	10 361			ПНН2-074/С	700	5,8	11 501						
ПНН2-083/С	800	5,8	10 809			ПНН2-084/С	800	6,7	11 997						
ПНН2-093/С	900	6,7	11 261			ПНН2-094/С	900	7,5	12 497						
ПНН2-103/С	1000	7,5	11 712			ПНН2-104/С	1000	8,3	12 999						
ПНН2-113/С	1100	10,0	12 161			ПНН2-114/С	1100	10,0	13 499						
ПНН2-123/С	1200	11,3	12 613			ПНН2-124/С	1200	11,1	14 000						
ПНН2-133/С	1300	11,9	13 062			ПНН2-134/С	1300	11,9	14 495						
ПНН2-143/С	1400	13,2	13 510			ПНН2-144/С	1400	13,0	14 997						
ПНН2-153/С	1500	13,8	13 849			ПНН2-154/С	1500	13,8	15 371						
ПНН2-163/С	1600	14,6	14 187			ПНН2-164/С	1600	14,6	15 746						
ПНН2-173/С	1700	15,9	14 524			ПНН2-174/С	1700	15,7	16 123						
ПНН2-183/С	1800	16,5	14 863			ПНН2-184/С	1800	16,5	16 499						

## Полки подвесные



### Полка подвесная нейтральная сплошная

- сварная конструкция
- полка усилена ребрами жесткости
- крепление к потолку - нерж.профиль 25x25
- материал - нерж.сталь AISI 430
- возможно изготовление полок нестандартных размеров

Артикул	Длина, мм	Ширина, мм	Высота, мм	Вес, кг	Цена, руб.	Артикул	Длина, мм	Ширина, мм	Высота, мм	Вес, кг	Цена, руб.
<b>Полка подвесная 1-ярусная сплошная</b>											
ППН1-053/С	500	300	2000	10,1	18 070	ППН1-054/С	500	400	2000	10,5	18 538
ППН1-063/С	600			10,5	18 283	ППН1-064/С	600			10,9	18 787
ППН1-073/С	700			10,9	18 493	ППН1-074/С	700			11,3	19 039
ППН1-083/С	800			11,3	18 771	ППН1-084/С	800			11,7	19 372
ППН1-093/С	900			11,7	19 053	ППН1-094/С	900			12,1	19 706
ППН1-103/С	1000			12,1	19 333	ППН1-104/С	1000			12,5	20 039
ППН1-113/С	1100			13,3	19 684	ППН1-114/С	1100			13,3	20 457
ППН1-123/С	1200			13,9	20 034	ППН1-124/С	1200			13,8	20 874
ППН1-133/С	1300			14,2	20 385	ППН1-134/С	1300			14,2	21 292
ППН1-143/С	1400			14,8	20 876	ППН1-144/С	1400			14,7	21 874
ППН1-153/С	1500			15,1	21 438	ППН1-154/С	1500			15,1	22 542
ППН1-163/С	1600			15,5	21 996	ППН1-164/С	1600			15,5	23 208
ППН1-173/С	1700			16,1	22 559	ППН1-174/С	1700			16,0	23 878
ППН1-183/С	1800			16,4	23 190	ППН1-184/С	1800			16,4	24 630

Артикул	Длина, мм	Ширина, мм	Высота, мм	Вес, кг	Цена, руб.	Артикул	Длина, мм	Ширина, мм	Высота, мм	Вес, кг	Цена, руб.
<b>Полка подвесная 2-х ярусная сплошная</b>											
ППН2-053/С	500	300	2000	11,1	20 771	ППН2-054/С	500	400	2000	11,9	21 749
ППН2-063/С	600			11,9	21 213	ППН2-064/С	600			12,8	22 277
ППН2-073/С	700			12,8	21 654	ППН2-074/С	700			13,6	22 800
ППН2-083/С	800			13,6	22 243	ППН2-084/С	800			14,5	23 502
ППН2-093/С	900			14,5	22 831	ППН2-094/С	900			15,3	24 204
ППН2-103/С	1000			15,3	23 422	ППН2-104/С	1000			16,1	24 902
ППН2-113/С	1100			17,8	24 160	ППН2-114/С	1100			17,8	25 780
ППН2-123/С	1200			19,1	24 894	ППН2-124/С	1200			18,9	26 657
ППН2-133/С	1300			19,7	25 629	ППН2-134/С	1300			19,7	27 532
ППН2-143/С	1400			21,0	26 661	ППН2-144/С	1400			20,8	28 760
ППН2-153/С	1500			21,6	27 841	ППН2-154/С	1500			21,6	30 161
ППН2-163/С	1600			22,4	29 018	ППН2-164/С	1600			22,4	31 564
ППН2-173/С	1700			23,7	30 195	ППН2-174/С	1700			23,5	32 966
ППН2-183/С	1800			24,3	31 521	ППН2-184/С	1800			24,3	34 542

## Полки в окно раздачи

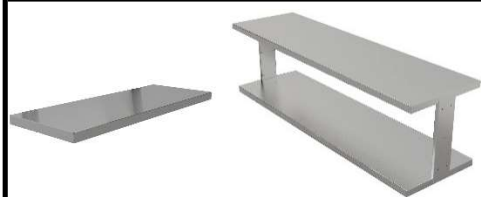

### Полка настольная нейтральная сплошная

- полка усилена ребрами жесткости
- отв. под крепление к стене d=5мм
- фурнитура в комплект не входит
- материал - нерж.сталь AISI 430
- возможно изготовление полок нестандартных размеров

Артикул	Длина, мм	Ширина, мм	Высота, мм	Вес, кг	Цена, руб.	Артикул	Длина, мм	Ширина, мм	Высота, мм	Вес, кг	Цена, руб.
<b>Полка в окно раздачи 1-ярусная сплошная</b>											
ПОР1-104/С	1000	400	30	1,6	10 354	ПОР1-105/С	1000	500	30	2,0	10 652
ПОР1-124/С	1200			2,0	10 953	ПОР1-125/С	1200			2,4	11 255
ПОР1-144/С	1400			2,4	11 554	ПОР1-145/С	1400			2,8	11 853
ПОР1-164/С	1600			2,8	12 153	ПОР1-165/С	1600			3,2	12 453
ПОР1-184/С	1800			3,2	12 753	ПОР1-185/С	1800			3,6	13 053
ПОР1-204/С	2000			3,6	13 354	ПОР1-205/С	2000			4,0	13 654
<b>Полка в окно раздачи 2-х ярусная сплошная</b>											
ПОР2-104/С	1000	400	400	3,2	22 958	ПОР2-105/С	1000	500	400	4,0	23 558
ПОР2-124/С	1200			4,0	24 158	ПОР2-125/С	1200			4,8	24 758
ПОР2-144/С	1400			4,8	25 358	ПОР2-145/С	1400			5,6	25 959
ПОР2-164/С	1600			5,6	26 559	ПОР2-165/С	1600			6,4	27 157
ПОР2-184/С	1800			6,4	30 308	ПОР2-185/С	1800			7,2	30 908
ПОР2-204/С	2000			7,2	31 510	ПОР2-205/С	2000			8,0	32 110

## Тележки грузовые



### Тележки грузовые

- сварная конструкция
- колеса поворотные d=100 мм, 2 колеса с тормозом (производство Европа)
- динамическая нагрузка на изделие до 400 кг
- материал - нерж.сталь AISI 430 1,2 мм
- возможно изготовление нестандартных размеров
- возможна комплектация дополнительными опциями

Артикул	Длина, мм	Ширина, мм	Высота, мм	Размер платформы, мм	Вес, кг	Цена, руб.
<b>Тележки грузовые</b>						
ТГ-087	950	700	950	800x700	32,1	28 355
ТГ-106	1150	600		1000x600	26,3	29 538
ТГ-108		800		1000x800	36,4	31 271
ТГ-127	1350	700		1200x700	42	37 001

## Тележки сервировочные



### Тележки сервировочные

- сварная конструкция
- колеса поворотные d=75 мм
- 2 колеса с тормозом
- материал - нерж.сталь AISI 430
- возможно изготовление нестандартных размеров
- возможна комплектация дополнительными опциями

Артикул	Длина, мм	Ширина, мм	Высота, мм	Кол-во полок	Вес, кг	Цена, руб.
<b>Тележки сервировочные</b>						
ТС-084/2	800	400	850	2	12,9	15 772
ТС-085/2		500		2	14,1	16 464
ТС-086/2		600		2	15,3	17 153
ТС-084/3		400		3	18,4	18 036
ТС-085/3		500		3	20,0	19 423
ТС-086/3		600		3	21,6	20 810



### Тележки для сбора посуды

- сварная конструкция
- борт 100мм
- колеса поворотные d=75 мм
- 2 колеса с тормозом
- материал - нерж.сталь AISI 430
- возможно изготовление нестандартных размеров
- возможна комплектация дополнительными опциями

Артикул	Длина, мм	Ширина, мм	Высота, мм	Кол-во полок	Вес, кг	Цена, руб.
<b>Тележки для сбора посуды</b>						
ТСП-084/2	800	400	850	2	13,4	23 200
ТСП-085/2		500		2	14,6	24 507
ТСП-086/2		600		2	15,8	25 816
ТСП-084/3		400		3	18,9	29 174
ТСП-085/3		500		3	20,5	31 493
ТСП-086/3		600		3	22,1	33 807

## Дополнительные опции для тележек



Артикул	Наименование	Динамическая нагрузка, кг **	Цена, руб
К75	Комплект колес d=75 мм	135	3 855
К100	Комплект колес d=100 мм	165	4 711
К125	Комплект колес d=125 мм	180	5 851
К150	Комплект колес d=150 мм	200	6 710
ПС-084	Дополнительная полка 800x400	-	2 666
ПС-085	Дополнительная полка 800x500		3 243
ПС-086	Дополнительная полка 800x600		4 213

\* Колеса с нержавеющей ободом, увеличенной грузоподъемностью и т.п. - по запросу. Колеса представленные в разделе опции - аппаратные, производства Китай

\*\* Внимание!!! При расчете динамической нагрузки на колеса из опций необходимо вычесть вес конструкции! Нагрузка на оборудование указана с учетом веса конструкции!

## Тележки-шпильки

- сварная или разборная конструкция
- колеса поворотные d=75 мм (кроме серии Z - колеса d=100мм)
- 2 колеса с тормозом
- материал - нерж.сталь AISI 430
- открытое и закрытое исполнение
- возможно изготовление нестандартных размеров
- возможна комплектация дополнительными опциями

Внешний габарит шпилек ДхШ,мм					
	1 секция	1 секция (направляющие по кор. стороне)	2 секции	2 секции ((направляющие по кор. стороне))	Серии
<b>Под GN</b>	390x550	595x350	755x550	1165x350	<b>C/P/S</b>
	390x560	595x360	755x560	1165x360	<b>Z</b>
<b>Под лотки 600x400</b>	460x620	660x420	895x620	1295x420	<b>C/P/S</b>
	460x630	660x430	895x630	1295x430	<b>Z</b>
<b>Под кассеты 500x500</b>		510x560	-	-	<b>C</b>

	Артикул	Высота, мм	Кол-во секций	Кол-во уровней	Вместимость	Динамическая нагрузка, кг **	Вес, кг	Цена, руб.	
	<b>Тележки-шпильки сварные (серия С)</b>								
	Ш1-064/12/C	1800	1	12	лоток 600x400	109,0	26,0	21 934	
	Ш1-GN/12/C		1	12	GN 1/1	109,3	25,7	21 408	
	Ш2-064/24/C	1500	2	24	лоток 600x400	98,6	36,4	31 841	
	Ш2-GN/24/C		2	24	GN 1/1	99,1	35,9	31 073	
Ш1-055/10/C	1		10	кассета 500x500	109,3	25,7	20 851		

Тележки-шпильки разборные (серия Р)								
Артикул	Высота, мм	Кол-во секций	Кол-во уровней	Вместимость	Динамическая нагрузка, кг **	Вес, кг	Цена, руб.	
Ш1-064/12/P	1800	1	12	лоток 600x400	109,0	26,0	22 399	
Ш1-GN/12/P		1	12	GN 1/1	109,3	25,7	22 041	

	Артикул	Высота, мм	Кол-во секций	Кол-во уровней	Вместимость	Динамическая нагрузка, кг **	Вес, кг	Цена, руб.	
	<b>Тележки-шпильки сварные, гнутый каркас, нерж.труба 25x25 (серия S)</b>								
	Ш1-064/12/S	1800	1	12	лоток 600x400	109,0	26,0	22 554	
	Ш1-GN/12/S		1	12	GN 1/1	109,3	25,7	22 025	
	Ш2-064/24/S		2	24	лоток 600x400	98,6	36,4	32 772	
	Ш2-GN/24/S		2	24	GN 1/1	99,1	35,9	32 004	

Артикул	Высота, мм	Кол-во секций	Кол-во уровней	Вместимость	Динамическая нагрузка, кг **	Вес, кг	Цена, руб.	
<b>Тележки-шпильки, закрытые с 3-х сторон ЛДСП (серия Z)</b>								
Ш1-064/12/Z	1800	1	12	лоток 600x400	119,0	46,0	33 637	
Ш1-GN/12/Z		1	12	GN 1/1	119,3	45,7	32 762	
Ш2-064/24/Z		2	24	лоток 600x400	98,6	66,4	48 771	
Ш2-GN/24/Z		2	24	GN 1/1	99,1	65,9	47 501	

## Дополнительные опции для шпилек

	Артикул	Наименование	Динамическая нагрузка, кг **	Цена, руб
	K75	Комплект колес d=75 мм	135	3 855
	K100	Комплект колес d=100 мм	165	4 711
	K125	Комплект колес d=125 мм	180	5 851
	K150	Комплект колес d=150 мм	200	6 710
	-	Дополнительный уровень		-

\* Колеса с нержавеющей ободом, увеличенной грузоподъемностью и т.п. - по запросу. Колеса представленные в разделе опции - аппаратные, производства Китай

\*\* Внимание!!! При расчете динамической нагрузки на колеса из опций необходимо вычесть вес конструкции! Нагрузка на оборудование указана с учетом веса конструкции!

## Контейнеры для продуктов



### Контейнеры для продуктов передвижные

- сварная конструкция
- колеса поворотные d=75 мм
- 2 колеса с тормозом
- материал - нерж.сталь AISI 430
- возможно изготовление нестандартных размеров

Артикул	Длина, мм	Ширина, мм	Высота, мм	Внутр. объем, л	Вес, кг	Цена, руб.
<b>Контейнеры для продуктов передвижные</b>						
КП-084	800	400	700	160	16,8	20 964
КП-085		500		200	17,6	22 151
КП-055	560	560		160	12,7	17 921
КП-066	600	600		180	15,5	19 437

## Контейнеры для отходов



### Контейнер для отходов с откидным баком

- откидной бак
- материал - нерж.сталь AISI 430

Артикул	Длина, мм	Ширина, мм	Высота, мм	Внутр. объем, л	Цена, руб.
<b>Контейнеры для отходов с откидным баком</b>					
КО-046/ОБ	400	600	700	33	21 876
КО-047/ОБ		700		33	23 942



### Бак для отходов с крышкой, круглый

- с крышкой
- колеса поворотные
- материал - нерж.сталь AISI 430

Артикул	Диаметр, мм	Высота, мм	Внутр. объем, л	Цена, руб.
<b>Контейнеры для отходов с крышкой, круглые</b>				
КО-038/КК	380	605	50	17 569
КО-045/КК	450		75	20 119



### Контейнер для отходов с расп.дверцей

- вертикальная шторка для сбора отходов, распашная дверца
- материал - нерж.сталь или ЛДСП

Артикул	Длина, мм	Ширина, мм	Высота, мм	Материал	Цена, руб.
<b>Контейнер для отходов с расп.дверцей</b>					
КО-056/ШДН	560	560	1150	нерж.сталь	25 857
КО-056/ШДД				ЛДСП	23 769



### Контейнер для отходов выкатной

- внутр. объем - 80 л
- колеса поворотные d=75 мм
- материал - нерж.сталь

Артикул	Длина, мм	Ширина, мм	Высота, мм	Внутр. объем, л	Цена, руб.
<b>Контейнер для отходов выкатной</b>					
КВ-044	400	400	700	80	15 770

## Дополнительные опции для контейнеров



Артикул	Наименование	Динамическая нагрузка, кг	Цена, руб
К75	Комплект d=75 мм	135	3 855
К100	Комплект d=100 мм	165	4 711
К125	Комплект d=125 мм	180	5 851
КК-44	Крышка 400x400		2 161



Артикул	Наименование	Цена, руб
КК-84	Крышка 800x400	3 714
КК-85	Крышка 800x500	4 004
КК-5.65.6	Крышка 560x560	3 150
КК-66	Крышка 600x600	3 272

\* Колеса с нержавеющей ободом, увеличенной грузоподъемностью и т.п. - по запросу. Колеса представленные в разделе опции - аппаратные, производства Китай

\*\* Внимание!!! При расчете динамической нагрузки на колеса из опций необходимо вычесть вес конструкции! Нагрузка на оборудование указана с учетом веса конструкции!

## Вешала для мясных туш



### Вешало для мясных туш

- сварная конструкция
- нерж.труба d=50 мм
- крюки для туш в комплекте
- колеса поворотные d=125 мм, 2 с тормозом (производство Европа)
- динамическая нагрузка на изделие - до 500кг
- материал - нерж.сталь AISI 430
- возможно изготовление нестандартных размеров
- возможна комплектация дополнительными опциями

Артикул	Длина, мм	Ширина, мм	Высота, мм	Кол-во секций	Кол-во крюков	Вес, кг	Цена, руб.
<b>Вешало для мясных туш</b>							
ВТ-127/1	1200	700	1800	1	5	39,6	<b>55 505</b>
ВТ-148/1	1400	800	1800	1	6	41,4	<b>59 134</b>
ВТ-188/1	1800	800	1800	1	8	45,0	<b>61 449</b>

## Дополнительные опции для вешал



Артикул	Наименование	Цена, руб
КТ	Крюк для туш одинарный	<b>714</b>



Артикул	Наименование	Цена, руб
ПВ-127	Поддон со сливом 1200x700	<b>8 985</b>
ПВ-148	Поддон со сливом 1400x800	<b>10 895</b>
ПВ-188	Поддон со сливом 1800x800	<b>12 787</b>

## Зонты вытяжные пристенные



### Зонт вытяжной пристенный

- с ж/у фильтрами и сливным краном
- возможно исполнение с подсветкой или без
- возможна комплектация монтажным комплектом
- материал - нерж.сталь AISI 430
- возможно изготовление нестандартных размеров

Артикул	Длина, мм	Ширина, мм	Высота, мм	Вес, кг	Цена, руб.	Артикул	Длина, мм	Ширина, мм	Высота, мм	Вес, кг	Цена, руб.
<b>Зонт вытяжной пристенный</b>											
ЗВП-0807	800	700	400	13,2	16 984	ЗВП-0808	800	800	400	15,4	18 233
ЗВП-0907	900			15,0	18 788	ЗВП-0908	900			17,3	20 035
ЗВП-1007	1000			16,8	20 590	ЗВП-1008	1000			19,2	21 836
ЗВП-1107	1100			0,3	20 895	ЗВП-1108	1100			21,1	23 639
ЗВП-1207	1200			20,4	22 617	ЗВП-1208	1200			23,0	24 411
ЗВП-1307	1300			21,8	24 346	ЗВП-1308	1300			25,0	25 538
ЗВП-1407	1400			23,4	25 538	ЗВП-1408	1400			26,9	27 261
ЗВП-1507	1500			25,2	27 261	ЗВП-1508	1500			28,8	29 055
ЗВП-1607	1600			27,0	27 848	ЗВП-1608	1600			30,7	29 702
ЗВП-1707	1700			28,8	28 433	ЗВП-1708	1700			32,6	30 351
ЗВП-1807	1800			30,0	29 437	ЗВП-1808	1800			34,6	31 000
ЗВП-1907	1900			31,9	31 028	ЗВП-1908	1900			36,5	32 680
ЗВП-2007	2000			33,6	33 905	ЗВП-2008	2000			38,4	36 229
ЗВП-2107	2100			35,4	35 680	ЗВП-2108	2100			40,3	37 941
ЗВП-2207	2200			37,2	37 331	ЗВП-2208	2200			42,2	39 656
ЗВП-2307	2300			38,6	38 495	ЗВП-2308	2300			53,7	40 820
ЗВП-2407	2400			40,2	40 208	ЗВП-2408	2400			46,1	42 472
ЗВП-2507	2500			42,0	41 919	ЗВП-2508	2500			48,0	44 185
ЗВП-2607	2600			43,7	43 022	ЗВП-2608	2600			49,9	45 900
ЗВП-2707	2700			45,4	44 737	ЗВП-2708	2700			51,8	47 550
ЗВП-2807	2800	46,8	46 388	ЗВП-2808	2800	53,8	48 651				
ЗВП-2907	2900	48,6	47 550	ЗВП-2908	2900	55,7	50 366				
ЗВП-0809	800	900	400	15,4	19 412	ЗВП-0810	800	1000	400	19,2	21 213
ЗВП-0909	900			19,4	22 670	ЗВП-0910	900			21,6	23 085
ЗВП-1009	1000			21,6	23 555	ЗВП-1010	1000			24,0	24 887
ЗВП-1109	1100			23,8	24 887	ЗВП-1110	1100			26,4	26 691
ЗВП-1209	1200			25,9	25 538	ЗВП-1210	1200			28,8	27 261
ЗВП-1309	1300			28,1	27 261	ЗВП-1310	1300			31,2	29 055
ЗВП-1409	1400			30,2	29 055	ЗВП-1410	1400			33,6	30 778
ЗВП-1509	1500			32,4	30 778	ЗВП-1510	1500			36,0	32 505
ЗВП-1609	1600			34,6	31 510	ЗВП-1610	1600			38,4	34 228
ЗВП-1709	1700			36,7	32 241	ЗВП-1710	1700			40,8	35 129
ЗВП-1809	1800			38,9	33 170	ЗВП-1810	1800			43,2	36 779
ЗВП-1909	1900			41,0	34 822	ЗВП-1910	1900			45,6	38 495
ЗВП-2009	2000			43,2	38 495	ЗВП-2010	2000			48,0	40 208
ЗВП-2109	2100			45,4	40 208	ЗВП-2110	2100			50,4	42 472
ЗВП-2209	2200			47,5	41 861	ЗВП-2210	2200			52,8	44 185
ЗВП-2309	2300			49,7	43 574	ЗВП-2310	2300			55,2	45 900
ЗВП-2409	2400			51,8	45 285	ЗВП-2410	2400			57,6	47 550
ЗВП-2509	2500			54,0	47 002	ЗВП-2510	2500			60,0	49 263
ЗВП-2609	2600			56,2	48 103	ЗВП-2610	2600			62,4	50 977
ЗВП-2709	2700			58,3	49 815	ЗВП-2710	2700			64,8	52 631
ЗВП-2809	2800	60,5	51 530	ЗВП-2810	2800	67,2	54 346				
ЗВП-2909	2900	62,6	53 243	ЗВП-2910	2900	69,6	56 058				

Артикул	Длина, мм	Ширина, мм	Высота, мм	Вес, кг	Цена, руб.	Артикул	Длина, мм	Ширина, мм	Высота, мм	Вес, кг	Цена, руб.
ЗВП-0811	800	1100	400	21,1	22 530	ЗВП-0812	800	1200	400	23,0	24 867
ЗВП-0911	900			23,8	24 263	ЗВП-0912	900			25,9	26 758
ЗВП-1011	1000			26,4	26 068	ЗВП-1012	1000			28,8	28 722
ЗВП-1111	1100			29,0	27 937	ЗВП-1112	1100			31,7	31 192
ЗВП-1211	1200			31,7	28 458	ЗВП-1212	1200			34,6	31 656
ЗВП-1311	1300			34,3	30 778	ЗВП-1312	1300			37,4	33 533
ЗВП-1411	1400			37,0	32 505	ЗВП-1412	1400			40,3	35 970
ЗВП-1511	1500			39,6	34 228	ЗВП-1512	1500			43,2	37 779
ЗВП-1611	1600			42,2	35 953	ЗВП-1612	1600			46,1	39 587
ЗВП-1711	1700			44,9	37 331	ЗВП-1712	1700			49,0	42 168
ЗВП-1811	1800			47,5	39 046	ЗВП-1812	1800			51,8	43 953
ЗВП-1911	1900			50,2	40 820	ЗВП-1912	1900			54,7	46 464
ЗВП-2011	2000			52,8	42 472	ЗВП-2012	2000			57,6	48 316
ЗВП-2111	2100			55,4	44 185	ЗВП-2112	2100			60,5	50 164
ЗВП-2211	2200			58,1	46 448	ЗВП-2212	2200			63,4	52 610
ЗВП-2311	2300			60,7	48 103	ЗВП-2312	2300			66,2	54 460
ЗВП-2411	2400			63,4	49 815	ЗВП-2412	2400			69,1	56 313
ЗВП-2511	2500			66,0	51 530	ЗВП-2512	2500			72,0	58 692
ЗВП-2611	2600			68,6	53 794	ЗВП-2612	2600			74,9	60 543
ЗВП-2711	2700			71,3	55 508	ЗВП-2712	2700			77,8	62 987
ЗВП-2811	2800			73,9	57 222	ЗВП-2812	2800			80,6	64 904
ЗВП-2911	2900			76,6	58871	ЗВП-2912	2900			83,5	66 622

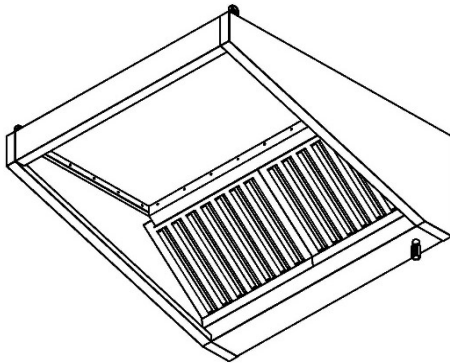
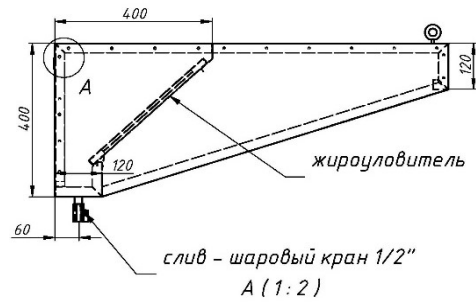
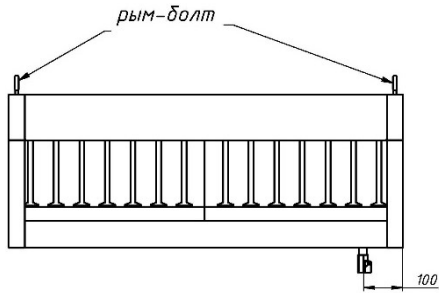

**\*ШИРИНА ЗОНЫ ВЫТЯЖКИ ЗОНТОВ ЗВП - 400ММ**





### Зонт вытяжной пристенный "КЕПКА"

- с ж/у фильтрами и сливным краном
- возможно исполнение с подсветкой или без
- возможна комплектация монтажным комплектом
- материал - нерж.сталь AISI 430
- возможно изготовление нестандартных размеров

Артикул	Длина, мм	Ширина, мм	Высота, мм	Вес, кг	Цена, руб.	Артикул	Длина, мм	Ширина, мм	Высота, мм	Вес, кг	Цена, руб.
<b>Зонт вытяжной пристенный "КЕПКА"</b>											
ЗВПК-0807	800	700	400	13,2	18 515	ЗВПК-0808	800	800	400	15,4	19 876
ЗВПК-0907	900			15,0	20 478	ЗВПК-0908	900			17,3	21 838
ЗВПК-1007	1000			16,8	22 444	ЗВПК-1008	1000			19,2	23 802
ЗВПК-1107	1100			0,3	22 777	ЗВПК-1108	1100			21,1	25 769
ЗВПК-1207	1200			20,4	24 658	ЗВПК-1208	1200			23,0	26 608
ЗВПК-1307	1300			21,8	26 535	ЗВПК-1308	1300			25,0	27 838
ЗВПК-1407	1400			23,4	27 838	ЗВПК-1408	1400			26,9	29 719
ЗВПК-1507	1500			25,2	29 719	ЗВПК-1508	1500			28,8	31 671
ЗВПК-1607	1600			27,0	30 354	ЗВПК-1608	1600			30,7	32 376
ЗВПК-1707	1700			28,8	30 995	ЗВПК-1708	1700			32,6	33 083
ЗВПК-1807	1800			30,0	32 088	ЗВПК-1808	1800			34,6	33 792
ЗВПК-1907	1900			31,9	33 822	ЗВПК-1908	1900			36,5	35 624
ЗВПК-2007	2000			33,6	36 955	ЗВПК-2008	2000			38,4	39 494
ЗВПК-2107	2100			35,4	38 890	ЗВПК-2108	2100			40,3	41 360
ЗВПК-2207	2200			37,2	40 691	ЗВПК-2208	2200			42,2	43 229
ЗВПК-2307	2300			38,6	41 959	ЗВПК-2308	2300			53,7	44 496
ЗВПК-2407	2400			40,2	43 829	ЗВПК-2408	2400			46,1	46 296
ЗВПК-2507	2500			42,0	45 695	ЗВПК-2508	2500			48,0	48 163
ЗВПК-2607	2600			43,7	46 896	ЗВПК-2608	2600			49,9	50 033
ЗВПК-2707	2700			45,4	48 765	ЗВПК-2708	2700			51,8	51 833
ЗВПК-2807	2800	46,8	50 566	ЗВПК-2808	2800	53,8	53 034				
ЗВПК-2907	2900	48,6	51 833	ЗВПК-2908	2900	55,7	54 900				
ЗВПК-0809	800	900	400	15,4	21 159	ЗВПК-0810	800	1000	400	19,2	23 123
ЗВПК-0909	900			19,4	24 710	ЗВПК-0910	900			21,6	25 165
ЗВПК-1009	1000			21,6	25 678	ЗВПК-1010	1000			24,0	27 129
ЗВПК-1109	1100			23,8	27 129	ЗВПК-1110	1100			26,4	29 092
ЗВПК-1209	1200			25,9	27 838	ЗВПК-1210	1200			28,8	29 719
ЗВПК-1309	1300			28,1	29 719	ЗВПК-1310	1300			31,2	31 671
ЗВПК-1409	1400			30,2	31 671	ЗВПК-1410	1400			33,6	33 549
ЗВПК-1509	1500			32,4	33 549	ЗВПК-1510	1500			36,0	35 431
ЗВПК-1609	1600			34,6	34 345	ЗВПК-1610	1600			38,4	37 311
ЗВПК-1709	1700			36,7	35 145	ЗВПК-1710	1700			40,8	38 291
ЗВПК-1809	1800			38,9	36 156	ЗВПК-1810	1800			43,2	40 093
ЗВПК-1909	1900			41,0	37 958	ЗВПК-1910	1900			45,6	41 959
ЗВПК-2009	2000			43,2	41 959	ЗВПК-2010	2000			48,0	43 829
ЗВПК-2109	2100			45,4	43 829	ЗВПК-2110	2100			50,4	46 296
ЗВПК-2209	2200			47,5	45 629	ЗВПК-2210	2200			52,8	48 163
ЗВПК-2309	2300			49,7	47 496	ЗВПК-2310	2300			55,2	50 033
ЗВПК-2409	2400			51,8	49 365	ЗВПК-2410	2400			57,6	51 833
ЗВПК-2509	2500			54,0	51 230	ЗВПК-2510	2500			60,0	53 699
ЗВПК-2609	2600			56,2	52 431	ЗВПК-2610	2600			62,4	55 569
ЗВПК-2709	2700			58,3	54 301	ЗВПК-2710	2700			64,8	57 372
ЗВПК-2809	2800	60,5	56 170	ЗВПК-2810	2800	67,2	59 237				
ЗВПК-2909	2900	62,6	58 037	ЗВПК-2910	2900	69,6	61 104				

Артикул	Длина, мм	Ширина, мм	Высота, мм	Вес, кг	Цена, руб.	Артикул	Длина, мм	Ширина, мм	Высота, мм	Вес, кг	Цена, руб.
ЗВПК-0811	800	1100	400	21,1	24 559	ЗВПК-0812	800	1200	400	23,0	27 107
ЗВПК-0911	900			23,8	26 448	ЗВПК-0912	900			25,9	29 166
ЗВПК-1011	1000			26,4	28 414	ЗВПК-1012	1000			28,8	31 306
ЗВПК-1111	1100			29,0	30 453	ЗВПК-1112	1100			31,7	34 000
ЗВПК-1211	1200			31,7	31 019	ЗВПК-1212	1200			34,6	34 506
ЗВПК-1311	1300			34,3	33 549	ЗВПК-1312	1300			37,4	36 554
ЗВПК-1411	1400			37,0	35 431	ЗВПК-1412	1400			40,3	39 205
ЗВПК-1511	1500			39,6	37 311	ЗВПК-1512	1500			43,2	41 183
ЗВПК-1611	1600			42,2	39 189	ЗВПК-1612	1600			46,1	43 153
ЗВПК-1711	1700			44,9	40 691	ЗВПК-1712	1700			49,0	45 966
ЗВПК-1811	1800			47,5	42 561	ЗВПК-1812	1800			51,8	47 910
ЗВПК-1911	1900			50,2	44 496	ЗВПК-1912	1900			54,7	50 648
ЗВПК-2011	2000			52,8	46 296	ЗВПК-2012	2000			57,6	52 664
ЗВПК-2111	2100			55,4	48 163	ЗВПК-2112	2100			60,5	54 682
ЗВПК-2211	2200			58,1	50 632	ЗВПК-2212	2200			63,4	57 349
ЗВПК-2311	2300			60,7	52 431	ЗВПК-2312	2300			66,2	59 366
ЗВПК-2411	2400			63,4	54 301	ЗВПК-2412	2400			69,1	61 383
ЗВПК-2511	2500			66,0	56 170	ЗВПК-2512	2500			72,0	63 977
ЗВПК-2611	2600			68,6	58 638	ЗВПК-2612	2600			74,9	65 994
ЗВПК-2711	2700			71,3	60 504	ЗВПК-2712	2700			77,8	68 661
ЗВПК-2811	2800			73,9	62 372	ЗВПК-2812	2800			80,6	70 747
ЗВПК-2911	2900			76,6	64 172	ЗВПК-2912	2900			83,5	72 622

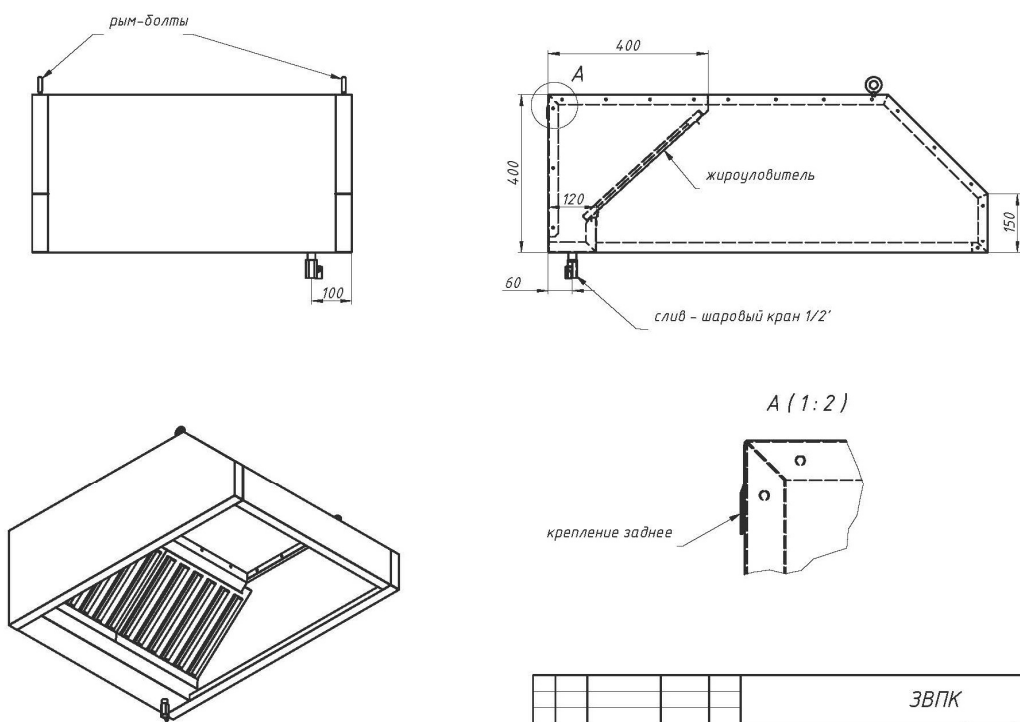

**\*ШИРИНА ЗОНЫ ВЫТЯЖКИ ЗОНТОВ ЗВПК - 400ММ**

# Зонты вытяжные островные



## Зонт вытяжной островной

- с ж/у фильтрами и сливным краном
- возможно исполнение с подсветкой или без
- возможна комплектация монтажным комплектом
- материал - нерж.сталь AISI 430
- возможно изготовление нестандартных размеров

Артикул	Длина, мм	Ширина, мм	Высота, мм	Вес, кг	Цена, руб.	Артикул	Длина, мм	Ширина, мм	Высота, мм	Вес, кг	Цена, руб.
<b>Зонт вытяжной островной</b>											
ЗВО-0807	800	700	400	13,4	19 444	ЗВО-0808	800	800	400	15,4	21 846
ЗВО-0907	900			15,1	21 139	ЗВО-0908	900			17,3	23 659
ЗВО-1007	1000			16,8	22 839	ЗВО-1008	1000			19,2	25 473
ЗВО-1107	1100			18,5	24 535	ЗВО-1108	1100			21,1	27 288
ЗВО-1207	1200			20,2	26 231	ЗВО-1208	1200			23,0	29 098
ЗВО-1307	1300			21,8	27 929	ЗВО-1308	1300			25,0	30 915
ЗВО-1407	1400			23,5	29 626	ЗВО-1408	1400			26,9	32 728
ЗВО-1507	1500			25,2	31 325	ЗВО-1508	1500			28,8	34 539
ЗВО-1607	1600			26,9	33 021	ЗВО-1608	1600			30,7	36 355
ЗВО-1707	1700			28,6	34 718	ЗВО-1708	1700			32,6	38 168
ЗВО-1807	1800			30,2	36 416	ЗВО-1808	1800			34,6	39 982
ЗВО-1907	1900			31,9	38 111	ЗВО-1908	1900			36,5	41 796
ЗВО-2007	2000			33,6	39 811	ЗВО-2008	2000			38,4	43 609
ЗВО-2107	2100			35,3	41 508	ЗВО-2108	2100			40,3	45 421
ЗВО-2207	2200			37,0	43 206	ЗВО-2208	2200			42,2	47 234
ЗВО-2307	2300			38,6	44 902	ЗВО-2308	2300			44,2	49 049
ЗВО-2407	2400			40,3	46 600	ЗВО-2408	2400			46,1	50 861
ЗВО-2507	2500			42,0	48 296	ЗВО-2508	2500			48,0	52 676
ЗВО-2607	2600			43,7	49 994	ЗВО-2608	2600			49,9	54 488
ЗВО-2707	2700			45,4	51 691	ЗВО-2708	2700			51,8	56 305
ЗВО-2807	2800	47,0	53 389	ЗВО-2808	2800	53,8	58 117				
ЗВО-2907	2900	48,7	55 087	ЗВО-2908	2900	55,7	59 929				
ЗВО-3007	3000	50,4	56 784	ЗВО-3008	3000	57,6	61 744				
ЗВО-0809	800	900	400	17,3	22 559	ЗВО-0810	800	1000	400	19,2	23 605
ЗВО-0909	900			19,4	24 545	ЗВО-0910	900			21,6	25 764
ЗВО-1009	1000			21,6	26 534	ЗВО-1010	1000			24,0	27 923
ЗВО-1109	1100			23,8	28 519	ЗВО-1110	1100			26,4	30 083
ЗВО-1209	1200			25,9	30 507	ЗВО-1210	1200			28,8	32 241
ЗВО-1309	1300			28,1	32 492	ЗВО-1310	1300			31,2	34 400
ЗВО-1409	1400			30,2	34 481	ЗВО-1410	1400			33,6	36 559
ЗВО-1509	1500			32,4	36 470	ЗВО-1510	1500			36,0	38 718
ЗВО-1609	1600			34,6	38 456	ЗВО-1610	1600			38,4	40 876
ЗВО-1709	1700			36,7	40 443	ЗВО-1710	1700			40,8	43 036
ЗВО-1809	1800			38,9	42 430	ЗВО-1810	1800			43,2	45 191
ЗВО-1909	1900			41,0	44 418	ЗВО-1910	1900			45,6	47 352
ЗВО-2009	2000			43,2	46 406	ЗВО-2010	2000			48,0	49 510
ЗВО-2109	2100			45,4	48 391	ЗВО-2110	2100			50,4	51 670
ЗВО-2209	2200			47,5	50 379	ЗВО-2210	2200			52,8	53 828
ЗВО-2309	2300			49,7	52 366	ЗВО-2310	2300			55,2	55 987
ЗВО-2409	2400			51,8	54 352	ЗВО-2410	2400			57,6	58 145
ЗВО-2509	2500			54,0	56 338	ЗВО-2510	2500			60,0	60 304
ЗВО-2609	2600			56,2	58 329	ЗВО-2610	2600			62,4	62 462
ЗВО-2709	2700			58,3	60 317	ЗВО-2710	2700			64,8	64 622
ЗВО-2809	2800	60,5	62 301	ЗВО-2810	2800	67,2	66 780				
ЗВО-2909	2900	62,6	64 290	ЗВО-2910	2900	69,6	68 940				
ЗВО-3009	3000	64,8	66 275	ЗВО-3010	3000	72,0	71 097				

Артикул	Длина, мм	Ширина, мм	Высота, мм	Вес, кг	Цена, руб.	Артикул	Длина, мм	Ширина, мм	Высота, мм	Вес, кг	Цена, руб.			
ЗВО-0811	800	1100	400	21,1	24 280									
ЗВО-0911	900			23,8	26 646									
ЗВО-1011	1000			26,4	29 016	ЗВО-1012	1000			28,8	30 123			
ЗВО-1111	1100			29,0	31 381	ЗВО-1112	1100			31,7	32 737			
ЗВО-1211	1200			31,7	33 748	ЗВО-1212	1200			34,6	35 352			
ЗВО-1311	1300			34,3	36 112	ЗВО-1312	1300			37,4	37 966			
ЗВО-1411	1400			37,0	38 483	ЗВО-1412	1400			40,3	40 579			
ЗВО-1511	1500			39,6	40 848	ЗВО-1512	1500			43,2	43 196			
ЗВО-1611	1600			42,2	43 216	ЗВО-1612	1600			46,1	45 810			
ЗВО-1711	1700			44,9	45 581	ЗВО-1712	1700			49,0	48 424			
ЗВО-1811	1800			47,5	47 951	ЗВО-1812	1800			51,8	51 041			
ЗВО-1911	1900			50,2	50 315	ЗВО-1912	1900			54,7	53 655			
ЗВО-2011	2000			52,8	52 681	ЗВО-2012	2000	1200	400	57,6	56 269			
ЗВО-2111	2100			55,4	55 047	ЗВО-2112	2100			60,5	58 885			
ЗВО-2211	2200			58,1	57 414	ЗВО-2212	2200			63,4	61 497			
ЗВО-2311	2300			60,7	59 781	ЗВО-2312	2300			66,2	64 113			
ЗВО-2411	2400			63,4	62 147	ЗВО-2412	2400			69,1	66 727			
ЗВО-2511	2500			66,0	64 512	ЗВО-2512	2500			72,0	69 341			
ЗВО-2611	2600			68,6	66 880	ЗВО-2612	2600			74,9	71 957			
ЗВО-2711	2700			71,3	69 248	ЗВО-2712	2700			77,8	74 570			
ЗВО-2811	2800			73,9	71 616	ЗВО-2812	2800			80,6	77 184			
ЗВО-2911	2900			76,6	73 982	ЗВО-2912	2900			83,5	79 800			
ЗВО-3011	3000			79,2	76 346	ЗВО-3012	3000			86,4	82 416			
ЗВО-1013	1000			1300	400	31,2	31 457							
ЗВО-1113	1100					34,3	34 132							
ЗВО-1213	1200					37,4	36 806	ЗВО-1214	1200			40,3	37 781	
ЗВО-1313	1300					40,6	39 477	ЗВО-1314	1300			43,7	40 556	
ЗВО-1413	1400					43,7	42 151	ЗВО-1414	1400			47,0	43 329	
ЗВО-1513	1500					46,8	44 825	ЗВО-1514	1500			50,4	46 103	
ЗВО-1613	1600					49,9	47 501	ЗВО-1614	1600			53,8	48 878	
ЗВО-1713	1700	53,0	50 172			ЗВО-1714	1700			57,1	51 654			
ЗВО-1813	1800	56,2	52 846			ЗВО-1814	1800			60,5	54 428			
ЗВО-1913	1900	59,3	55 521			ЗВО-1914	1900			63,8	57 203			
ЗВО-2013	2000	62,4	58 193			ЗВО-2014	2000			67,2	59 979			
ЗВО-2113	2100	65,5	60 866			ЗВО-2114	2100	1400	400	70,6	62 751			
ЗВО-2213	2200	68,6	63 539			ЗВО-2214	2200			73,9	65 526			
ЗВО-2313	2300	71,8	66 216			ЗВО-2314	2300			77,3	68 302			
ЗВО-2413	2400	74,9	68 888			ЗВО-2414	2400			80,6	71 076			
ЗВО-2513	2500	78,0	71 561			ЗВО-2514	2500			84,0	73 851			
ЗВО-2613	2600	81,1	74 236			ЗВО-2614	2600			87,4	76 626			
ЗВО-2713	2700	84,2	76 908			ЗВО-2714	2700			90,7	79 401			
ЗВО-2813	2800	87,4	79 586			ЗВО-2814	2800			94,1	82 175			
ЗВО-2913	2900	90,5	82 258			ЗВО-2914	2900			97,4	84 950			
ЗВО-3013	3000	93,6	84 931	ЗВО-3014	3000			100,8	87 725					
ЗВО-1215	1200	1500	400	43,2	41 593	ЗВО-1216	1200			46,1	42 986			
ЗВО-1315	1300			46,8	44 420	ЗВО-1316	1300			49,9	45 946			
ЗВО-1415	1400			50,4	47 244	ЗВО-1416	1400			53,8	48 907			
ЗВО-1515	1500			54,0	50 070	ЗВО-1516	1500			57,6	51 866			
ЗВО-1615	1600			57,6	52 898	ЗВО-1616	1600			61,4	54 825			
ЗВО-1715	1700			61,2	55 723	ЗВО-1716	1700			65,3	57 787			
ЗВО-1815	1800			64,8	58 551	ЗВО-1816	1800			69,1	60 747			
ЗВО-1915	1900			68,4	61 376	ЗВО-1916	1900			73,0	63 706			
ЗВО-2015	2000			72,0	64 204	ЗВО-2016	2000			76,8	66 666			
ЗВО-2115	2100			75,6	67 028	ЗВО-2116	2100	1600	400	80,6	69 625			
ЗВО-2215	2200			79,2	69 855	ЗВО-2216	2200			84,5	72 584			
ЗВО-2315	2300			82,8	72 683	ЗВО-2316	2300			88,3	75 544			
ЗВО-2415	2400			86,4	75 507	ЗВО-2416	2400			92,2	78 503			
ЗВО-2515	2500			90,0	78 333	ЗВО-2516	2500			96,0	81 462			
ЗВО-2615	2600			93,6	81 160	ЗВО-2616	2600			99,8	84 424			
ЗВО-2715	2700			97,2	83 986	ЗВО-2716	2700			103,7	87 384			
ЗВО-2815	2800	100,8	86 814	ЗВО-2816	2800			107,5	90 343					
ЗВО-2915	2900	104,4	89 638	ЗВО-2916	2900			111,4	93 303					
ЗВО-3015	3000	108,0	92 464	ЗВО-3016	3000			115,2	96 263					

Артикул	Длина, мм	Ширина, мм	Высота, мм	Вес, кг	Цена, руб.	Артикул	Длина, мм	Ширина, мм	Высота, мм	Вес, кг	Цена, руб.				
ЗВО-1517	1500	1700	400	61,2	53 920	ЗВО-1518	1500	1800	400	64,8	56 402				
ЗВО-1617	1600			65,3	57 001	ЗВО-1618	1600			69,1	59 494				
ЗВО-1717	1700			69,4	60 083	ЗВО-1718	1700			73,4	62 586				
ЗВО-1817	1800			73,4	63 165	ЗВО-1818	1800			77,8	65 680				
ЗВО-1917	1900			77,5	66 246	ЗВО-1918	1900			82,1	68 773				
ЗВО-2017	2000			81,6	69 327	ЗВО-2018	2000			86,4	71 867				
ЗВО-2117	2100			85,7	72 412	ЗВО-2118	2100			90,7	74 961				
ЗВО-2217	2200			89,8	75 494	ЗВО-2218	2200			95,0	78 053				
ЗВО-2317	2300			93,8	78 576	ЗВО-2318	2300			99,4	81 146				
ЗВО-2417	2400			97,9	81 656	ЗВО-2418	2400			103,7	84 238				
ЗВО-2517	2500			102,0	84 737	ЗВО-2518	2500			108,0	87 332				
ЗВО-2617	2600			106,1	87 821	ЗВО-2618	2600			112,3	90 426				
ЗВО-2717	2700			110,2	90 902	ЗВО-2718	2700			116,6	93 518				
ЗВО-2817	2800			114,2	93 984	ЗВО-2818	2800			121,0	96 611				
ЗВО-2917	2900			118,3	97 066	ЗВО-2918	2900			125,3	99 706				
ЗВО-3017	3000			122,4	100 145	ЗВО-3018	3000			129,6	102 798				
ЗВО-1519	1500			1900	400	68,4	53 613			ЗВО-1520	1500	2000	400	72,0	59 431
ЗВО-1619	1600					73,0	56 899			ЗВО-1620	1600			76,8	62 868
ЗВО-1719	1700					77,5	60 186			ЗВО-1720	1700			81,6	66 305
ЗВО-1819	1800					82,1	63 472			ЗВО-1820	1800			86,4	69 740
ЗВО-1919	1900	86,6	66 759			ЗВО-1920	1900	91,2	73 179						
ЗВО-2019	2000	91,2	70 046			ЗВО-2020	2000	96,0	76 616						
ЗВО-2119	2100	95,8	73 328			ЗВО-2120	2100	100,8	80 050						
ЗВО-2219	2200	100,3	76 616			ЗВО-2220	2200	105,6	83 486						
ЗВО-2319	2300	104,9	79 902			ЗВО-2320	2300	110,4	86 923						
ЗВО-2419	2400	109,4	83 188			ЗВО-2420	2400	115,2	90 362						
ЗВО-2519	2500	114,0	86 475			ЗВО-2520	2500	120,0	93 797						
ЗВО-2619	2600	118,6	89 762			ЗВО-2620	2600	124,8	97 235						
ЗВО-2719	2700	123,1	93 046			ЗВО-2720	2700	129,6	100 671						
ЗВО-2819	2800	127,7	96 332			ЗВО-2820	2800	134,4	104 105						
ЗВО-2919	2900	132,2	99 617			ЗВО-2920	2900	139,2	107 542						
ЗВО-3019	3000	136,8	102 904			ЗВО-3020	3000	144,0	110 980						

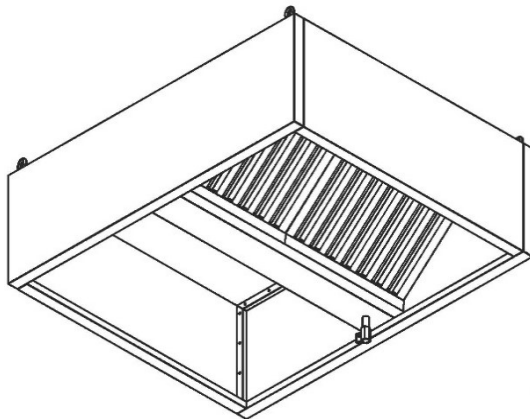
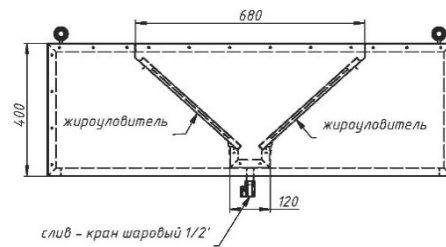
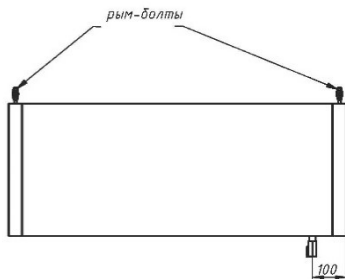

Изм.	Лист	№ док.м.	Подп.	Дата
Разраб.		Кутерзин С.Г.		
Проб.				

ЗВО



**\*ШИРИНА ЗОНЫ ВЫТЯЖКИ ЗОНТОВ ЗВО - 680ММ**



## Зонт вытяжной островной "ТРАПЕЦИЯ"

- с ж/у фильтрами и сливным краном
- возможно исполнение с подсветкой или без
- возможна комплектация монтажным комплектом
- материал - нерж.сталь AISI 430
- возможно изготовление нестандартных размеров

Артикул	Длина, мм	Ширина, мм	Высота, мм	Вес, кг	Цена, руб.	Артикул	Длина, мм	Ширина, мм	Высота, мм	Вес, кг	Цена, руб.
<b>Зонт вытяжной островной "ТРАПЕЦИЯ"</b>											
ЗВОТ-0809	800	900	400	17,3	24 138	ЗВОТ-0810	800	1000	400	19,2	25 261
ЗВОТ-0909	900			19,4	26 266	ЗВОТ-0910	900			21,6	27 571
ЗВОТ-1009	1000			21,6	28 393	ЗВОТ-1010	1000			24,0	29 880
ЗВОТ-1109	1100			23,8	30 519	ЗВОТ-1110	1100			26,4	32 191
ЗВОТ-1209	1200			25,9	32 646	ЗВОТ-1210	1200			28,8	34 501
ЗВОТ-1309	1300			28,1	34 773	ЗВОТ-1310	1300			31,2	36 810
ЗВОТ-1409	1400			30,2	36 899	ЗВОТ-1410	1400			33,6	39 120
ЗВОТ-1509	1500			32,4	39 024	ЗВОТ-1510	1500			36,0	41 433
ЗВОТ-1609	1600			34,6	41 152	ЗВОТ-1610	1600			38,4	43 739
ЗВОТ-1709	1700			36,7	43 276	ЗВОТ-1710	1700			40,8	46 049
ЗВОТ-1809	1800			38,9	45 403	ЗВОТ-1810	1800			43,2	48 362
ЗВОТ-1909	1900			41,0	47 532	ЗВОТ-1910	1900			45,6	50 669
ЗВОТ-2009	2000			43,2	49 656	ЗВОТ-2010	2000			48,0	52 982
ЗВОТ-2109	2100			45,4	51 783	ЗВОТ-2110	2100			50,4	55 293
ЗВОТ-2209	2200			47,5	53 910	ЗВОТ-2210	2200			52,8	57 602
ЗВОТ-2309	2300			49,7	56 035	ЗВОТ-2310	2300			55,2	59 911
ЗВОТ-2409	2400			51,8	58 162	ЗВОТ-2410	2400			57,6	62 223
ЗВОТ-2509	2500			54,0	60 288	ЗВОТ-2510	2500			60,0	64 534
ЗВОТ-2609	2600			56,2	62 412	ЗВОТ-2610	2600			62,4	66 841
ЗВОТ-2709	2700			58,3	64 542	ЗВОТ-2710	2700			64,8	69 152
ЗВОТ-2809	2800	60,5	66 667	ЗВОТ-2810	2800	67,2	71 464				
ЗВОТ-2909	2900	62,6	68 792	ЗВОТ-2910	2900	69,6	73 772				
ЗВОТ-3009	3000	64,8	70 920	ЗВОТ-3010	3000	72,0	76 083				
ЗВОТ-0811	800	1100	400	21,1	25 981						
ЗВОТ-0911	900			23,8	28 514						
ЗВОТ-1011	1000			26,4	31 047	ЗВОТ-1012	1000	1200	400	28,8	32 234
ЗВОТ-1111	1100			29,0	33 580	ЗВОТ-1112	1100			31,7	35 033
ЗВОТ-1211	1200			31,7	36 111	ЗВОТ-1212	1200			34,6	37 828
ЗВОТ-1311	1300			34,3	38 644	ЗВОТ-1312	1300			37,4	40 627
ЗВОТ-1411	1400			37,0	41 180	ЗВОТ-1412	1400			40,3	43 426
ЗВОТ-1511	1500			39,6	43 712	ЗВОТ-1512	1500			43,2	46 222
ЗВОТ-1611	1600			42,2	46 244	ЗВОТ-1612	1600			46,1	49 022
ЗВОТ-1711	1700			44,9	48 776	ЗВОТ-1712	1700			49,0	51 819
ЗВОТ-1811	1800			47,5	51 309	ЗВОТ-1812	1800			51,8	54 617
ЗВОТ-1911	1900			50,2	53 842	ЗВОТ-1912	1900			54,7	57 414
ЗВОТ-2011	2000			52,8	56 372	ЗВОТ-2012	2000			57,6	60 211
ЗВОТ-2111	2100			55,4	58 908	ЗВОТ-2112	2100			60,5	63 012
ЗВОТ-2211	2200			58,1	61 440	ЗВОТ-2212	2200			63,4	65 809
ЗВОТ-2311	2300			60,7	63 972	ЗВОТ-2312	2300			66,2	68 606
ЗВОТ-2411	2400			63,4	66 504	ЗВОТ-2412	2400			69,1	71 404
ЗВОТ-2511	2500			66,0	69 036	ЗВОТ-2512	2500			72,0	74 201
ЗВОТ-2611	2600			68,6	71 568	ЗВОТ-2612	2600			74,9	76 996
ЗВОТ-2711	2700			71,3	74 101	ЗВОТ-2712	2700			77,8	79 797
ЗВОТ-2811	2800	73,9	76 632	ЗВОТ-2812	2800	80,6	82 595				
ЗВОТ-2911	2900	76,6	79 166	ЗВОТ-2912	2900	83,5	85 392				
ЗВОТ-3011	3000	79,2	81 698	ЗВОТ-3012	3000	86,4	88 191				
ЗВОТ-1013	1000	1300	400	31,2	33 661						
ЗВОТ-1113	1100			34,3	36 524						
ЗВОТ-1213	1200			37,4	39 386	ЗВОТ-1214	1200	1400	400	40,3	40 430
ЗВОТ-1313	1300			40,6	42 245	ЗВОТ-1314	1300			43,7	43 400
ЗВОТ-1413	1400			43,7	45 107	ЗВОТ-1414	1400			47,0	46 365
ЗВОТ-1513	1500			46,8	47 967	ЗВОТ-1514	1500			50,4	49 335
ЗВОТ-1613	1600			49,9	50 828	ЗВОТ-1614	1600			53,8	52 305
ЗВОТ-1713	1700			53,0	53 689	ЗВОТ-1714	1700			57,1	55 274
ЗВОТ-1813	1800			56,2	56 551	ЗВОТ-1814	1800			60,5	58 243
ЗВОТ-1913	1900			59,3	59 412	ЗВОТ-1914	1900			63,8	61 213

Артикул	Длина, мм	Ширина, мм	Высота, мм	Вес, кг	Цена, руб.	Артикул	Длина, мм	Ширина, мм	Высота, мм	Вес, кг	Цена, руб.
ЗВОТ-2013	2000	1300	400	62,4	62 272	ЗВОТ-2014	2000	1400	400	67,2	64 182
ЗВОТ-2113	2100			65,5	65 134	ЗВОТ-2114	2100			70,6	67 151
ЗВОТ-2213	2200			68,6	67 993	ЗВОТ-2214	2200			73,9	70 120
ЗВОТ-2313	2300			71,8	70 856	ЗВОТ-2314	2300			77,3	73 090
ЗВОТ-2413	2400			74,9	73 717	ЗВОТ-2414	2400			80,6	76 057
ЗВОТ-2513	2500			78,0	76 577	ЗВОТ-2514	2500			84,0	79 029
ЗВОТ-2613	2600			81,1	79 438	ЗВОТ-2614	2600			87,4	81 995
ЗВОТ-2713	2700			84,2	82 299	ЗВОТ-2714	2700			90,7	84 966
ЗВОТ-2813	2800			87,4	85 160	ЗВОТ-2814	2800			94,1	87 935
ЗВОТ-2913	2900			90,5	88 022	ЗВОТ-2914	2900			97,4	90 903
ЗВОТ-3013	3000			93,6	90 882	ЗВОТ-3014	3000			100,8	93 875
ЗВОТ-1215	1200			1500	400	43,2	44 509			ЗВОТ-1216	1200
ЗВОТ-1315	1300	46,8	47 534			ЗВОТ-1316	1300	49,9	49 167		
ЗВОТ-1415	1400	50,4	50 556			ЗВОТ-1416	1400	53,8	52 335		
ЗВОТ-1515	1500	54,0	53 579			ЗВОТ-1516	1500	57,6	55 501		
ЗВОТ-1615	1600	57,6	56 604			ЗВОТ-1616	1600	61,4	58 669		
ЗВОТ-1715	1700	61,2	59 629			ЗВОТ-1716	1700	65,3	61 837		
ЗВОТ-1815	1800	64,8	62 653			ЗВОТ-1816	1800	69,1	65 005		
ЗВОТ-1915	1900	68,4	65 678			ЗВОТ-1916	1900	73,0	68 171		
ЗВОТ-2015	2000	72,0	68 701			ЗВОТ-2016	2000	76,8	71 338		
ЗВОТ-2115	2100	75,6	71 728			ЗВОТ-2116	2100	80,6	74 507		
ЗВОТ-2215	2200	79,2	74 750			ЗВОТ-2216	2200	84,5	77 671		
ЗВОТ-2315	2300	82,8	77 775			ЗВОТ-2316	2300	88,3	80 838		
ЗВОТ-2415	2400	86,4	80 799			ЗВОТ-2416	2400	92,2	84 007		
ЗВОТ-2515	2500	90,0	83 823			ЗВОТ-2516	2500	96,0	87 173		
ЗВОТ-2615	2600	93,6	86 848			ЗВОТ-2616	2600	99,8	90 341		
ЗВОТ-2715	2700	97,2	89 874			ЗВОТ-2716	2700	103,7	93 508		
ЗВОТ-2815	2800	100,8	92 895			ЗВОТ-2816	2800	107,5	96 676		
ЗВОТ-2915	2900	104,4	95 922			ЗВОТ-2916	2900	111,4	99 841		
ЗВОТ-3015	3000	108,0	98 946			ЗВОТ-3016	3000	115,2	103 008		
ЗВОТ-1517	1500	1700	400			61,2	57 701	ЗВОТ-1518	1500	1800	400
ЗВОТ-1617	1600			65,3	60 998	ЗВОТ-1618	1600	69,1	63 665		
ЗВОТ-1717	1700			69,4	64 295	ЗВОТ-1718	1700	73,4	66 974		
ЗВОТ-1817	1800			73,4	67 593	ЗВОТ-1818	1800	77,8	70 284		
ЗВОТ-1917	1900			77,5	70 891	ЗВОТ-1918	1900	82,1	73 591		
ЗВОТ-2017	2000			81,6	74 187	ЗВОТ-2018	2000	86,4	76 902		
ЗВОТ-2117	2100			85,7	77 486	ЗВОТ-2118	2100	90,7	80 215		
ЗВОТ-2217	2200			89,8	80 782	ЗВОТ-2218	2200	95,0	83 525		
ЗВОТ-2317	2300			93,8	84 082	ЗВОТ-2318	2300	99,4	86 833		
ЗВОТ-2417	2400			97,9	87 380	ЗВОТ-2418	2400	103,7	90 143		
ЗВОТ-2517	2500			102,0	90 676	ЗВОТ-2518	2500	108,0	93 453		
ЗВОТ-2617	2600			106,1	93 977	ЗВОТ-2618	2600	112,3	96 763		
ЗВОТ-2717	2700			110,2	97 272	ЗВОТ-2718	2700	116,6	100 074		
ЗВОТ-2817	2800			114,2	100 569	ЗВОТ-2818	2800	121,0	103 381		
ЗВОТ-2917	2900			118,3	103 867	ЗВОТ-2918	2900	125,3	106 694		
ЗВОТ-3017	3000			122,4	107 165	ЗВОТ-3018	3000	129,6	110 004		

Артикул	Длина, мм	Ширина, мм	Высота, мм	Вес, кг	Цена, руб.	Артикул	Длина, мм	Ширина, мм	Высота, мм	Вес, кг	Цена, руб.
ЗВОТ-1519	1500	1900	400	68,4	57 375	ЗВОТ-1520	1500	2000	400	72,0	63 595
ЗВОТ-1619	1600			73,0	60 889	ЗВОТ-1620	1600			76,8	67 273
ЗВОТ-1719	1700			77,5	64 405	ЗВОТ-1720	1700			81,6	70 950
ЗВОТ-1819	1800			82,1	67 920	ЗВОТ-1820	1800			86,4	74 627
ЗВОТ-1919	1900			86,6	71 441	ЗВОТ-1920	1900			91,2	78 308
ЗВОТ-2019	2000			91,2	74 954	ЗВОТ-2020	2000			96,0	81 984
ЗВОТ-2119	2100			95,8	78 469	ЗВОТ-2120	2100			100,8	85 662
ЗВОТ-2219	2200			100,3	81 987	ЗВОТ-2220	2200			105,6	89 340
ЗВОТ-2319	2300			104,9	85 501	ЗВОТ-2320	2300			110,4	93 019
ЗВОТ-2419	2400			109,4	89 017	ЗВОТ-2420	2400			115,2	96 693
ЗВОТ-2519	2500			114,0	92 535	ЗВОТ-2520	2500			120,0	100 371
ЗВОТ-2619	2600			118,6	96 052	ЗВОТ-2620	2600			124,8	104 050
ЗВОТ-2719	2700			123,1	99 567	ЗВОТ-2720	2700			129,6	107 726
ЗВОТ-2819	2800			127,7	103 084	ЗВОТ-2820	2800			134,4	111 403
ЗВОТ-2919	2900			132,2	106 600	ЗВОТ-2920	2900			139,2	115 081
ЗВОТ-3019	3000			136,8	110 115	ЗВОТ-3020	3000			144,0	118 759

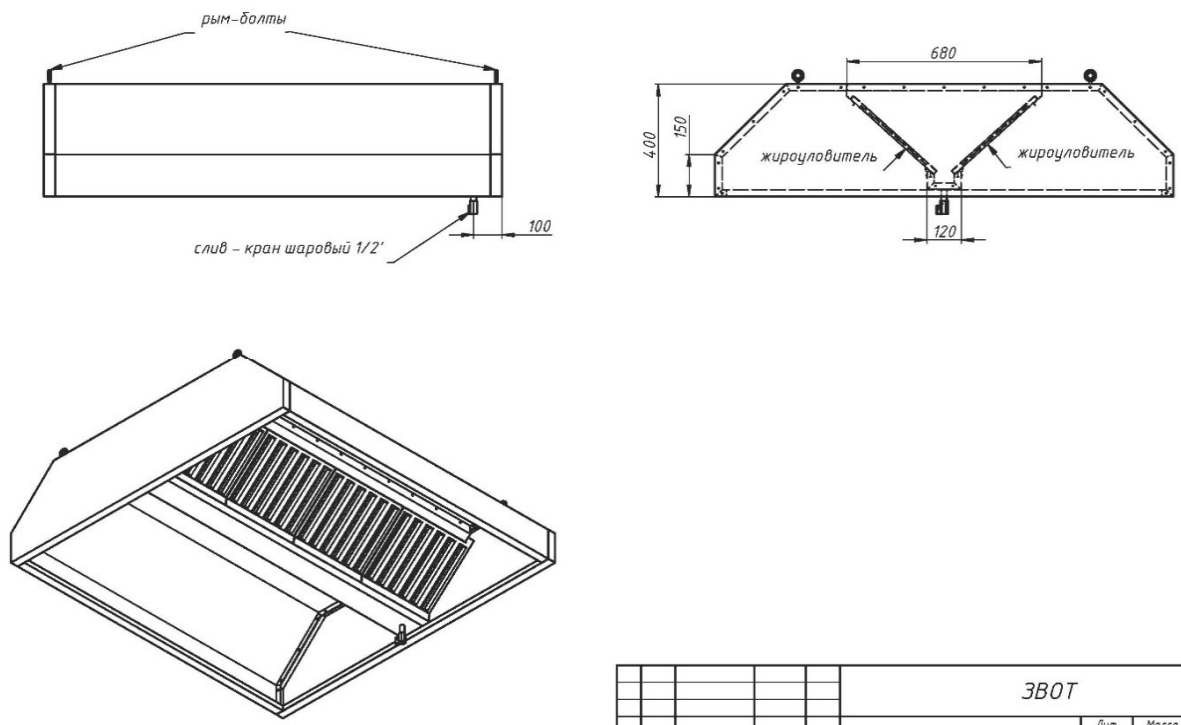

**\*ШИРИНА ЗОНЫ ВЫТЯЖКИ ЗОНТОВ ЗВОТ - 680ММ**



# Зонты приточно-вытяжные пристенные



## Зонт приточно-вытяжной пристенный

- с ж/у фильтрами и сливным краном
- возможно исполнение с подсветкой или без
- возможна комплектация монтажным комплектом
- материал - нерж.сталь AISI 430
- возможно изготовление нестандартных размеров

Артикул	Длина, мм	Ширина, мм	Высота, мм	Вес, кг	Цена, руб.	Артикул	Длина, мм	Ширина, мм	Высота, мм	Вес, кг	Цена, руб.
<b>Зонт приточно-вытяжной пристенный</b>											
ЗПВП-0807	800	700	400	13,2	23 932	ЗПВП-0808	800	800	400	15,4	25 690
ЗПВП-0907	900			15,0	26 471	ЗПВП-0908	900			17,3	28 229
ЗПВП-1007	1000			16,8	29 010	ЗПВП-1008	1000			19,2	30 767
ЗПВП-1107	1100			0,3	30 767	ЗПВП-1108	1100			21,1	33 307
ЗПВП-1207	1200			20,4	33 307	ЗПВП-1208	1200			23,0	35 942
ЗПВП-1307	1300			21,8	35 845	ЗПВП-1308	1300			25,0	37 603
ЗПВП-1407	1400			23,4	37 603	ЗПВП-1408	1400			26,9	40 143
ЗПВП-1507	1500			25,2	40 143	ЗПВП-1508	1500			28,8	42 783
ЗПВП-1607	1600			27,0	41 548	ЗПВП-1608	1600			30,7	44 014
ЗПВП-1707	1700			28,8	43 159	ЗПВП-1708	1700			32,6	46 481
ЗПВП-1807	1800			30,0	45 626	ЗПВП-1808	1800			34,6	48 188
ЗПВП-1907	1900			31,9	48 094	ЗПВП-1908	1900			36,5	50 656
ЗПВП-2007	2000			33,6	52 550	ЗПВП-2008	2000			38,4	56 156
ЗПВП-2107	2100			35,4	55 300	ЗПВП-2108	2100			40,3	58 812
ЗПВП-2207	2200			37,2	57 862	ЗПВП-2208	2200			42,2	61 468
ЗПВП-2307	2300			38,6	59 666	ЗПВП-2308	2300			53,7	63 271
ЗПВП-2407	2400			40,2	62 321	ЗПВП-2408	2400			46,1	65 832
ЗПВП-2507	2500			42,0	64 978	ЗПВП-2508	2500			48,0	68 485
ЗПВП-2607	2600			43,7	66 684	ЗПВП-2608	2600			49,9	71 145
ЗПВП-2707	2700			45,4	69 341	ЗПВП-2708	2700			51,8	73 704
ЗПВП-2807	2800	46,8	71 903	ЗПВП-2808	2800	53,8	75 411				
ЗПВП-2907	2900	48,6	73 704	ЗПВП-2908	2900	55,7	78 066				
ЗПВП-0809	800	900	400	15,4	27 348	ЗПВП-0810	800	1000	400	19,2	29 889
ЗПВП-0909	900			19,4	31 939	ЗПВП-0910	900			21,6	32 528
ЗПВП-1009	1000			21,6	32 528	ЗПВП-1010	1000			24,0	35 065
ЗПВП-1109	1100			23,8	35 065	ЗПВП-1110	1100			26,4	37 603
ЗПВП-1209	1200			25,9	37 603	ЗПВП-1210	1200			28,8	40 143
ЗПВП-1309	1300			28,1	40 143	ЗПВП-1310	1300			31,2	42 783
ЗПВП-1409	1400			30,2	42 783	ЗПВП-1410	1400			33,6	45 323
ЗПВП-1509	1500			32,4	45 323	ЗПВП-1510	1500			36,0	47 861
ЗПВП-1609	1600			34,6	46 481	ЗПВП-1610	1600			38,4	48 947
ЗПВП-1709	1700			36,7	48 947	ЗПВП-1710	1700			40,8	54 449
ЗПВП-1809	1800			38,9	51 413	ЗПВП-1810	1800			43,2	57 010
ЗПВП-1909	1900			41,0	53 973	ЗПВП-1910	1900			45,6	59 666
ЗПВП-2009	2000			43,2	59 666	ЗПВП-2010	2000			48,0	62 321
ЗПВП-2109	2100			45,4	62 321	ЗПВП-2110	2100			50,4	65 832
ЗПВП-2209	2200			47,5	64 883	ЗПВП-2210	2200			52,8	68 485
ЗПВП-2309	2300			49,7	67 538	ЗПВП-2310	2300			55,2	71 145
ЗПВП-2409	2400			51,8	70 195	ЗПВП-2410	2400			57,6	73 704
ЗПВП-2509	2500			54,0	72 850	ЗПВП-2510	2500			60,0	76 360
ЗПВП-2609	2600			56,2	74 560	ЗПВП-2610	2600			62,4	79 014
ЗПВП-2709	2700			58,3	77 215	ЗПВП-2710	2700			64,8	81 577
ЗПВП-2809	2800	60,5	79 872	ЗПВП-2810	2800	67,2	84 234				
ЗПВП-2909	2900	62,6	82 525	ЗПВП-2910	2900	69,6	86 890				
ЗПВП-0811	800	1100	400	21,1	31 744	ЗПВП-0812	800	1200	400	23,0	32 441
ЗПВП-0911	900			23,8	34 189	ЗПВП-0912	900			25,9	34 906
ЗПВП-1011	1000			26,4	36 725	ЗПВП-1012	1000			28,8	37 468
ЗПВП-1111	1100			29,0	39 362	ЗПВП-1112	1100			31,7	40 695
ЗПВП-1211	1200			31,7	41 902	ЗПВП-1212	1200			34,6	43 159
ЗПВП-1311	1300			34,3	45 323	ЗПВП-1312	1300			37,4	45 721



## Зонты приточно-вытяжные островные



### Зонт приточно-вытяжной островной

- с ж/у фильтрами и сливным краном
- возможно исполнение с подсветкой или без
- возможна комплектация монтажным комплектом
- материал - нерж.сталь AISI 430
- возможно изготовление нестандартных размеров

Артикул	Длина, мм	Ширина, мм	Высота, мм	Вес, кг	Цена, руб.	Артикул	Длина, мм	Ширина, мм	Высота, мм	Вес, кг	Цена, руб.				
<b>Зонт приточно-вытяжной островной</b>															
ЗПВО-1214	1200	1400	400	40,3	54 725	ЗПВО-1215	1200	1500	400	43,2	60 245				
ЗПВО-1314	1300			43,7	58 744	ЗПВО-1315	1300			46,8	64 339				
ЗПВО-1414	1400			47,0	62 760	ЗПВО-1415	1400			50,4	68 432				
ЗПВО-1514	1500			50,4	66 780	ЗПВО-1515	1500			54,0	72 526				
ЗПВО-1614	1600			53,8	70 801	ЗПВО-1615	1600			57,6	76 621				
ЗПВО-1714	1700			57,1	74 820	ЗПВО-1715	1700			61,2	80 716				
ЗПВО-1814	1800			60,5	78 838	ЗПВО-1815	1800			64,8	84 807				
ЗПВО-1914	1900			63,8	82 855	ЗПВО-1915	1900			68,4	88 902				
ЗПВО-2014	2000			67,2	86 876	ЗПВО-2015	2000			72,0	92 995				
ЗПВО-2114	2100			70,6	90 894	ЗПВО-2115	2100			75,6	97 088				
ЗПВО-2214	2200			73,9	94 914	ЗПВО-2215	2200			79,2	101 182				
ЗПВО-2314	2300			77,3	98 933	ЗПВО-2315	2300			82,8	105 277				
ЗПВО-2414	2400			80,6	102 951	ЗПВО-2415	2400			86,4	109 370				
ЗПВО-2514	2500			84,0	106 973	ЗПВО-2515	2500			90,0	113 464				
ЗПВО-2614	2600			87,4	110 991	ЗПВО-2615	2600			93,6	117 557				
ЗПВО-2714	2700			90,7	115 008	ЗПВО-2715	2700			97,2	121 652				
ЗПВО-2814	2800			94,1	119 027	ЗПВО-2815	2800			100,8	125 746				
ЗПВО-2914	2900			97,4	123 048	ЗПВО-2915	2900			104,4	129 839				
ЗПВО-1216	1200			1600	400	46,1	62 268					1700	400		
ЗПВО-1316	1300					49,9	66 554								
ЗПВО-1416	1400	53,8	70 838			ЗПВО-1517	1500	61,2	78 102						
ЗПВО-1516	1500	57,6	75 126			ЗПВО-1617	1600	65,3	82 568						
ЗПВО-1616	1600	61,4	79 414			ЗПВО-1717	1700	69,4	87 029						
ЗПВО-1716	1700	65,3	83 703			ЗПВО-1817	1800	73,4	91 495						
ЗПВО-1816	1800	69,1	87 989			ЗПВО-1917	1900	77,5	95 957						
ЗПВО-1916	1900	73,0	92 277			ЗПВО-2017	2000	81,6	100 422						
ЗПВО-2016	2000	76,8	96 563			ЗПВО-2117	2100	85,7	104 883						
ЗПВО-2116	2100	80,6	100 850			ЗПВО-2217	2200	89,8	109 349						
ЗПВО-2216	2200	84,5	105 137			ЗПВО-2317	2300	93,8	113 812						
ЗПВО-2316	2300	88,3	109 424			ЗПВО-2417	2400	97,9	118 276						
ЗПВО-2416	2400	92,2	113 711			ЗПВО-2517	2500	102,0	122 741						
ЗПВО-2516	2500	96,0	118 000			ЗПВО-2617	2600	106,1	127 203						
ЗПВО-2616	2600	99,8	122 285			ЗПВО-2717	2700	110,2	131 669						
ЗПВО-2716	2700	103,7	126 574			ЗПВО-2817	2800	114,2	136 130						
ЗПВО-2816	2800	107,5	130 859			ЗПВО-2917	2900	118,3	140 596						
ЗПВО-2916	2900	111,4	135 147												
ЗПВО-1518	1500	1800	400			64,8	81 695	ЗПВО-1519	1500	1900	400			68,4	77 659
ЗПВО-1618	1600					69,1	86 175	ЗПВО-1619	1600					73,0	82 419
ЗПВО-1718	1700			73,4	90 654	ЗПВО-1719	1700	77,5	87 178						
ЗПВО-1818	1800			77,8	95 137	ЗПВО-1819	1800	82,1	91 939						
ЗПВО-1918	1900			82,1	99 617	ЗПВО-1919	1900	86,6	96 699						
ЗПВО-2018	2000			86,4	104 097	ЗПВО-2019	2000	91,2	101 459						
ЗПВО-2118	2100			90,7	108 576	ЗПВО-2119	2100	95,8	106 218						
ЗПВО-2218	2200			95,0	113 056	ЗПВО-2219	2200	100,3	110 978						
ЗПВО-2318	2300			99,4	117 535	ЗПВО-2319	2300	104,9	115 735						
ЗПВО-2418	2400			103,7	122 019	ЗПВО-2419	2400	109,4	120 498						
ЗПВО-2518	2500			108,0	126 499	ЗПВО-2519	2500	114,0	125 256						
ЗПВО-2618	2600			112,3	130 980	ЗПВО-2619	2600	118,6	130 012						
ЗПВО-2718	2700			116,6	135 459	ЗПВО-2719	2700	123,1	134 775						

Артикул	Длина, мм	Ширина, мм	Высота, мм	Вес, кг	Цена, руб.	Артикул	Длина, мм	Ширина, мм	Высота, мм	Вес, кг	Цена, руб.	
ЗПВО-2818	2800	1800	400	121,0	139 940	ЗПВО-2819	2800	1900	400	127,7	139 533	
ЗПВО-2918	2900			125,3	144 422	ЗПВО-2919	2900			132,2	144 295	
ЗПВО-1520	1500	2000	400	72,0	86 085							
ЗПВО-1620	1600			76,8	91 061							
ЗПВО-1720	1700			81,6	96 039							
ЗПВО-1820	1800			86,4	101 017							
ЗПВО-1920	1900			91,2	105 994							
ЗПВО-2020	2000			96,0	110 975							
ЗПВО-2120	2100			100,8	115 950							
ЗПВО-2220	2200			105,6	120 930							
ЗПВО-2320	2300			110,4	125 906							
ЗПВО-2420	2400			115,2	130 885							
ЗПВО-2520	2500			120,0	135 862							
ЗПВО-2620	2600			124,8	140 842							
ЗПВО-2720	2700			129,6	145 819							
ЗПВО-2820	2800			134,4	150 796							
ЗПВО-2920	2900			139,2	155 774							

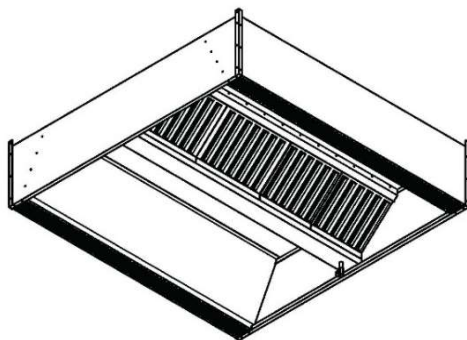
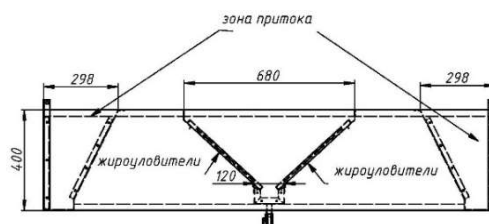

**\*ШИРИНА ЗОНЫ ВЫТЯЖКИ ЗОНТОВ ЗПВО - 680ММ**

### Дополнительные опции

Изображение	Артикул	Наименование	Цена, руб	Артикул	Наименование	Цена, руб
	<b>МК</b>	Монтажный комплект для пристенного зонта (/МК)	<b>5579</b>	<b>П</b>	Вытяжное отверстие, без фланца (OD*** - круглое; O**** - прямоугольное, с фланцем OFD*** и OF**** соответственно)	<b>1303</b>
		Монтажный комплект для островного зонта (/МК)	<b>7842</b>		Подсветка пристенных зонтов до 1500 мм	<b>4388</b>
	<b>ЖУ-39.539.5</b>	Ж/У фильтр 395x395	<b>2263</b>		Подсветка пристенных зонтов от 1500 мм	<b>8707</b>
	<b>ЖУ-49.539.5</b>	Ж/У фильтр 495x395			Подсветка островных зонтов до 1500 мм	<b>6309</b>
				Подсветка островных зонтов от 1500 мм	<b>12682</b>	

В случае заказа вытяжных зонтов с подсветкой, для освещения используются встраиваемые светильники со светодиодными лампами

Мощность, Вт	Напряжение, В	Частота, Гц	Световой поток, лм	Цветовая температура, К	Цоколь
7,5	160-240	50-60	480	3000	G5.3

**!!! Обратите внимание на ограничения установки подсветки на следующие типы зонтов:**

**ЗВПК – установка подсветки возможна на зонты шириной от 800мм**

**ЗВО – установка подсветки возможна на зонты шириной от 900мм**

**ЗВОТ – установка подсветки возможна на зонты шириной от 1000мм**

**ЗПВО – установка подсветки возможна на зонты шириной от 1600мм**

Наполнение артикула зонта с опциями идет в порядке перечисления опций - от /МК до /П

Пример: артикул зонта вытяжного островного 1000x1000мм с монтажным комплектом, вытяжным отверстием D=350 или отверстием 400x200мм без фланца, с подсветкой: ЗВО-1010/МК/OD350/П и ЗВО-1010/МК/O4020/П

## Линия раздачи серии Light



Линия раздачи серии Light - облегченная модель линии раздачи, модули выполнены на каркасе - нерж.профиль 40x40, а панели, полки, экраны и дополнительные опции Заказчик выбирает самостоятельно и по необходимости



### Диспенсер для столовых приборов, хлеба и подносов

- материал - нерж.сталь
- возможна комплектация дополнительными опциями (см.раздел "Оptionные элементы")
- возможно изготовление диспенсеров нестандартных размеров

Артикул	Длина	Ширина	Высота	Комплектация	Цена, руб.
ДП-066/L	620	620	1400	3GN1/6+ 2GN1/2	34042
ДП-076/L	780	620		2 GN 1/1 + 4 нерж.стакана	39144
ДП-146/L	1450	620		7 GN 1/3+8 GN 1/6	74371



### Витрина охлаждаемая для самообслуживания Light

- температурный режим +4...+8 С
- напряжение 220 В
- динамич. охлаждение (испаритель сверху)
- 2 полки-решетки
- дверцы-шторки со стороны покупателя, оргстекло
- дверцы-купе со стороны продавца
- подсветка
- каркас - нерж.профиль 40x40
- возможна комплектация дополнительными опциями (см.раздел "Оptionные элементы")

Артикул	Длина, мм	Ширина, мм	Высота, мм	Комплектация	Вместимость ванны	Глубина ванны, мм	P, кВт	U, В	Вес, кг	Цена, руб.
<b>Витрина для самообслуживания Light</b>										
BC-087/L	800	700	1700	дно + 2 полки-решетки	-	-	0,70	220	63,6	175155
BC-117/L	1100				-		0,75		78,5	189675
BC-157/L	1500				-		0,80		85,4	209894
BC-087/НВ/L	800	700	1700	нейтральная ванна + 2 полки-решетки	2 GN 1/1	210	0,70	220	63,6	188805
BC-117/НВ/L	1100				3 GN 1/1		0,75		78,5	208818
BC-157/НВ/L	1500				4 GN 1/1		0,80		85,4	233456
BC-087/ОВ/L	800	700	1700	охлаждаемая ванна + 2 полки-решетки	2 GN 1/1	210	0,75	220	65,9	225664
BC-117/ОВ/L	1100				3 GN 1/1		0,85		82,6	243641
BC-157/ОВ/L	1500				4 GN 1/1		0,95		91,2	268657

### Опции для витрин охлаждаемых для самообслуживания Light

	Артикул	Цена, руб.
Лоток с выпаривателем конденсата	ЛВ	10648



### Витрина охлаждаемая для самообслуживания Light+

- температурный режим +4...+8 С
- напряжение 220 В
- динамическое охлаждение
- 2 стеклянные полки, регулируемые по высоте
- дверцы-шторки со стороны покупателя, оргстекло
- распашные дверцы-стеклопакеты со стороны продавца
- LED подсветка (3000К - теплый белый)
- каркас - нерж.профиль 40x40
- возможна комплектация дополнительными опциями (см.раздел "Оptionные элементы")

Артикул	Длина, мм	Ширина, мм	Высота, мм	Комплектация	Высота купола, мм	Кол-во дверей	P, кВт	U, В	Вес, кг	Цена, руб.
<b>Витрина для самообслуживания Light</b>										
BC-087/L+	800	700	1450	дно + 2 стекл.полки	600	2	0,60	220	65,9	204692
BC-117/L+	1100					2	0,60		82,6	241379
BC-157/L+	1500					2	1,00		91,2	271000

### Опции для витрин охлаждаемых для самообслуживания Light

	Артикул	Цена, руб.
Лоток с выпаривателем конденсата	ЛВ	10648



### Витрина охлаждаемая для самообслуживания Light OPEN

- температурный режим +4...+8 С
- напряжение 220 В
- динамическое охлаждение
- купол - h=800 мм, простое незакаленное стекло 8 мм, на соединительных скобах
- 2 стеклянные полки, регулируемые по высоте
- открыта со стороны покупателя, верхний и нижний отбойник из стекла h=100 мм
- распашные дверцы-стеклопакеты со стороны продавца, с перфорированным коробом для направления холодного воздуха (3 дверцы для витрин длиной 1500 мм)
- LED подсветка каждого яруса (3000К теплый белый)
- возможно пристенное исполнение без дверей, с задней стенкой (стеклопакет или нерж.сталь)
- возможна комплектация дополнительными опциями

Артикул	Длина, мм	Ширина, мм	Высота, мм	Комплектация	Высота купола, мм	Кол-во дверей	N, кВт	U, В	Вес, кг	Цена, руб.
<b>Витрина охлаждаемая для самообслуживания Light OPEN</b>										
BC-107/L/O	1000	700	800/1650	дно + 2 стекл.полки	800	2	0,60	220	142,0	376871
BC-127/L/O	1200					2	0,70		158,0	408092
BC-157/L/O	1500					3	1,10		180,0	447153

## Витрина охлаждаемая для самообслуживания Light OPEN+

- температурный режим +4...+8 С
- напряжение 220 В
- динамическое охлаждение
- купол - h=800 мм, со скосом, простое незакаленное стекло 8 мм, на соединительных скобах
- 2 стеклянные полки, регулируемые по высоте
- открыта со стороны покупателя, верхний и нижний отбойник из стекла h=100 мм
- распашные дверцы-стеклопакеты со стороны продавца, с перфорированным коробом для направления холодного воздуха (3 дверцы для витрин длиной 1500 мм)
- LED подсветка каждого яруса (3000K теплый белый)
- возможно пристенное исполнение без дверей, с задней стенкой (стеклопакет или нерж.сталь)
- возможна комплектация дополнительными опциями

Артикул	Длина, мм	Ширина, мм	Высота, мм	Комплектация	Высота купола, мм	Кол-во дверей	N, кВт	U, В	Вес, кг	Цена, руб.
<b>Витрина охлаждаемая для самообслуживания Light OPEN+</b>										
BC-107/L/O+	1000	700	800/1650	дно + 2 стекл.полки	800	2	0,60	220	137,0	388286
BC-127/L/O+	1200					2	0,70		153,0	420460
BC-157/L/O+	1500					3	1,10		170,0	460707

## Опции для охлаждаемых витрин Light OPEN/Light Open+

Наименование		Артикул	Размер, мм	Цена, руб.
Дополнительная полка		ДП	L=1000	18019
			L=1200	22109
			L=1500	27858
УФ-склейка стекол без видимых креплений		УФ	+10% к стоимости витрины	
Изготовление витрин из осветленного стекла (Crystal)		CR	+5% к стоимости витрины	
Изготовление витрин из закаленного стекла		З	+10% к стоимости витрины	
Пристенное исполнение	Задняя стенка стеклопакет	ЗСП	L=1000	-7560
			L=1200	
			L=1500	
	Задняя стенка нерж.сталь	ЗН	L=1000	-15210
			L=1200	-16650
			L=1500	-19080

\* При расчете стоимости витрины с дополнительными опциями, стоимость опций и % увеличения добавляются по очередности представления опций в прайс-листе



### Прилавок охлаждаемый Light

- температурный режим 0...+8 С
- вместимость от 2 до 5 GN 1/1
- мощность 0,2 кВт
- напряжение 220 В
- каркас - нерж.профиль 40x40
- возможна комплектация дополнительными опциями (см.раздел "Оptionные элементы")

Артикул	Длина, мм	Ширина, мм	Высота, мм	Температурный режим	Вместимость ванны	Глубина ванны, мм	P, кВт	U, В	Вес, кг	Цена, руб.
<b>Прилавок охлаждаемый Light</b>										
ПО-087/GN/L	800	700	850	0.....+8 С	2 GN 1/1	210	0,20	220	44,3	82861
ПО-117/GN/L	1100				3 GN 1/1				50,3	89659
ПО-157/GN/L	1500				4 GN 1/1				58,6	98970
ПО-187/GN/L	1850				5 GN 1/1				64,5	107654



### Прилавок с охлаждаемой поверхностью Light

- температурный режим 0...+4 С
- мощность от 0,35 до 0,45 кВт
- напряжение 220 В
- каркас - нерж.профиль 40x40
- возможна комплектация дополнительными опциями (см.раздел "Оptionные элементы")

Артикул	Длина, мм	Ширина, мм	Высота, мм	Температурный режим	Вместимость ванны	Глубина ванны, мм	P, кВт	U, В	Вес, кг	Цена, руб.
<b>Прилавок с охлаждаемой поверхностью Light</b>										
ПО-087/П/L	800	700	850	0.....+8 С	-	-	0,35	220	44,3	114042
ПО-117/П/L	1100				-		50,3		122927	
ПО-157/П/L	1500				-		58,6		135255	
ПО-187/П/L	1850				-		64,5		146744	



### Мармит 1-х блюд Light

- модели с конфорками и под электрические супницы
- каркас - нерж.профиль 40x40
- возможна комплектация дополнительными опциями (см.раздел "Оptionные элементы")

Артикул	Длина, мм	Ширина, мм	Высота, мм	Температурный режим	Вместимость	P, кВт	U, В	Вес, кг	Цена, руб.
<b>Мармит 1-х блюд Light</b>									
ПН-087/1К/L	800	700	850	+30.....+90 С	1 конфорка	2,00	220	29,2	52414
ПН-117/2К/L	1100				2 конфорки	4,00		35,2	70256
ПН-157/3К/L	1500				3 конфорки	6,00		43,5	87603
ПН-187/4К/L	1850				4 конфорки	8,00		49,4	105804
ПН-087/1С/L	800	700	850	-	место под 1 супницу	-	220	28,2	38903
ПН-117/2С/L	1100				место под 2 супницы	-		33,2	43237
ПН-157/3С/L	1500				место под 3 супницы	-		40,5	47089
ПН-187/4С/L	1850				место под 4 супницы	-		45,4	51779





### Мармит 2-х блюд Light

- температурный режим +30...+80 C
- вместимость от 2 до 5 GN 1/1
- нагрев "водяная баня"
- оснащен сливом
- напряжение 220 В
- каркас - нерж.профиль 40x40
- возможна комплектация дополнительными опциями (см.раздел "Оptionные элементы")

Артикул	Длина, мм	Ширина, мм	Высота, мм	Температурный режим	Вместимость ванны	Глубина ванны, мм	Р, кВт	U, В	Вес, кг	Цена, руб.
<b>Мармит 2-х блюд Light</b>										
ТМ-087/L	800	700	850	+30.....+80 C	2 GN 1/1	210	1,20	220	29,2	49093
ТМ-117/L	1100				3 GN 1/1		2,40		35,2	56756
ТМ-157/L	1500				4 GN 1/1		2,40		43,5	64970
ТМ-187/L	1850				5 GN 1/1		3,60		49,4	71150



Артикул	Длина, мм	Ширина, мм	Высота, мм	Тип	Вес, кг	Цена, руб.
<b>Прилавок нейтральный Light</b>						
ПН-087/L	800	700	850	прямой	26,2	13395
ПН-117/L	1100				31,2	15545
ПН-157/L	1500				39,5	18417
ПН-187/L	1850				43,4	20606
<b>Прилавок нейтральный угловой Light</b>						
ПНУ-В/L	внутренний		850	угловой	30,4	21334
ПНУ-Н/L	внешний			угловой	32,6	26094



### Прилавок кассовый Light

- с полкой для ящика для денег
- с розеткой
- каркас - нерж.профиль 40x40
- возможна комплектация дополнительными опциями (см.раздел "Оptionные элементы")

Артикул	Длина, мм	Ширина, мм	Высота, мм	Тип	Вес, кг	Цена, руб.
<b>Прилавок кассовый Light</b>						
ПНК-087/L	800	700	850	прямой	26,2	27944
ПНК-117П/L	1100			правый	31,2	32121
ПНК-157П/L	1500			правый	39,5	37294
ПНК-117Л/L	1100			левый	31,2	32121
ПНК-157Л/L	1500			левый	39,5	37294



### Витрина нейтральная Light

- стеклянный куб
- дверцы-купе со стороны продавца
- подсветка
- каркас - нерж.профиль 40x40
- возможна комплектация дополнительными опциями (см.раздел "Оptionные элементы")

Артикул	Длина, мм	Ширина, мм	Высота, мм	Комплектация	Вместимость ванны	Р, кВт	U, В	Вес, кг	Цена, руб.
<b>Витрина нейтральная Light</b>									
ВН-087/L	800	700	1650	-	-	0,20	220	63,6	90366
ВН-117/L	1100					0,20		78,5	103705

## Опционные элементы

### Передняя панель

	Артикул	Габаритные размеры, мм	Характеристики	Цена руб.
	ПП-087Н/L	800x650	нерж.сталь	<b>6782</b>
	ПП-117Н/L	1100x650	нерж.сталь	<b>7880</b>
	ПП-157Н/L	1500x650	нерж.сталь	<b>9003</b>
	ПП-187Н/L	1850x650	нерж.сталь	<b>9750</b>
	ПП-087Д/L	800x650	ЛДСП	<b>5770</b>
	ПП-117Д/L	1100x650	ЛДСП	<b>6700</b>
	ПП-157Д/L	1500x650	ЛДСП	<b>7646</b>
ПП-187Д/L	1850x650	ЛДСП	<b>8285</b>	

### Боковая панель

	Артикул	Габаритные размеры, мм	Характеристики	Цена руб.
	ПБ-077Н/L	700x650	нерж.сталь	<b>6566</b>
	ПБ-077Д/L	700x650	ЛДСП	<b>5585</b>

### Полка нижняя

	Артикул	Габаритные размеры, мм	Характеристики	Цена руб.
	ПС-086/L	800x615	нерж.сталь	<b>5214</b>
	ПС-116/L	1100x615	нерж.сталь	<b>6578</b>
	ПС-156/L	1500x615	нерж.сталь	<b>8334</b>
	ПС-186/L	1850x615	нерж.сталь	<b>9863</b>

### Направляющие для подносов

	Артикул	Габаритные размеры, мм	Характеристики	Цена руб.
	НП-1-080	800x380	нерж.профиль	<b>7314</b>
	НП-1-110	1100x380	нерж.профиль	<b>10058</b>
	НП-1-150	1500x380	нерж.профиль	<b>13715</b>
	НП-1-185	1850x380	нерж.профиль	<b>16916</b>
	НП-2-080	800x380	кругл.труба	<b>8411</b>
	НП-2-110	1100x380	кругл.труба	<b>11565</b>
	НП-2-150	1500x380	кругл.труба	<b>15772</b>
НП-2-185	1850x380	кругл.труба	<b>19449</b>	

### Дополнительные опции

	Артикул	Наименование	Характеристики	Цена, руб
	Р	Розетка	-	<b>2722</b>
	НЦ	Цоколь нерж	м.пог	<b>5288</b>
	НЦМ	Цоколь нерж, съемный, на магнитах	м.пог	<b>по запросу</b>
	НГ-530	Направляющая для GN	l=530	<b>606</b>
	НГ-325	Направляющая для GN	l=325	<b>529</b>
	К75	Комплект колес	d=75 мм	<b>4082</b>
	К100	Комплект колес	d=100 мм	<b>4988</b>
	К125	Комплект колес	d=125 мм	<b>6196</b>
	К150	Комплект колес	d=150 мм	<b>7105</b>
	ОФД50	Отверстие для коммуникаций с фланцем	d=50 мм	<b>1333</b>
	КНПС	Кронштейн для направляющих для подносов со складывающимся механизмом	комплект 2 шт.	<b>24143</b>



## Настольные полки и экраны

● металл - AISI 430, стекло - простое незакаленное 8 мм (кроме модели типа /С)

Артикул	Длина, мм	Ширина, мм	Высота, мм	Характеристики	Вес, кг	Цена, руб.	
ПН-053/1	500	300	400	4 стойки d=25 мм	3,0	5577	
ПН-083/1	800			4 стойки d=25 мм	4,8	6351	
ПН-113/1	1100			4 стойки d=25 мм	6,6	7125	
ПН-153/1	1500			4 стойки d=25 мм	8,4	7901	
ПН-183/1	1800			4 стойки d=25 мм	10,8	8675	

	Артикул	Длина, мм	Ширина, мм	Высота, мм	Характеристики	Вес, кг	Цена, руб.
	ПН-053/2	500	300	800	4 стойки d=25 мм	3,0	11154
	ПН-083/2	800			4 стойки d=25 мм	9,6	12704
	ПН-113/2	1100			4 стойки d=25 мм	13,2	14253
	ПН-153/2	1500			4 стойки d=25 мм	16,8	15802
	ПН-183/2	1800			4 стойки d=25 мм	20,0	17351

Артикул	Длина, мм	Ширина, мм	Высота, мм	Характеристики	Вес, кг	Цена, руб.	
ПН-053/Н	500	300	400	стекло наклонное	5,0	14562	
ПН-083/Н	800			стекло наклонное	6,8	16577	
ПН-113/Н	1100			стекло наклонное	9,6	18747	
ПН-153/Н	1500			стекло наклонное	12,4	20759	
ПН-183/Н	1800			стекло наклонное	14,8	24477	

	Артикул	Длина, мм	Ширина, мм	Высота, мм	Характеристики	Вес, кг	Цена, руб.
	ПН-053/К	500	300	400	стекл.козырек	3,0	7746
	ПН-083/К	800			стекл.козырек	4,8	8675
	ПН-113/К	1100			стекл.козырек	6,6	9759
	ПН-153/К	1500			стекл.козырек	8,4	10844
	ПН-183/К	1800			стекл.козырек	10,8	11930

**\*Данная конфигурация полки - /К доступна к заказу только при креплении на встраиваемый модуль, при этом длина модуля и длина врезки увеличивается на 70 мм.**

Артикул	Глубина, мм	Длина, мм	Ширина, мм	Характеристики	Вес, кг	Цена, руб.	
ПН-053/С	500	300	400	стекло 10 мм	5,0	8056	
ПН-083/С	800			стекло 10 мм	6,8	9220	
ПН-113/С	1100			стекло 10 мм	9,6	10381	
ПН-153/С	1500			стекло 10 мм	12,4	11464	
ПН-183/С	1800			стекло 10 мм	14,8	12704	

	Артикул	Длина, мм	Ширина, мм	Высота, мм	Характеристики	Вес, кг	Цена, руб.
	ПН-054/В	500	400/550	400	стекло, V-обр.	5,0	18124
	ПН-084/В	800			стекло, V-обр.	6,8	20915
	ПН-114/В	1100			стекло, V-обр.	9,6	23470
	ПН-154/В	1500			стекло, V-обр.	12,4	26028
	ПН-184/В	1800			стекло, V-обр.	14,8	28662

Артикул	Длина, мм	Ширина, мм	Высота, мм	Характеристики	Вес, кг	Цена, руб.	
ПН-053/Г	500	300	400	стекло, Г-обр.	5,0	13478	
ПН-083/Г	800			стекло, Г-обр.	6,8	15647	
ПН-113/Г	1100			стекло, Г-обр.	9,6	17814	
ПН-153/Г	1500			стекло, Г-обр.	12,4	19986	
ПН-183/Г	1800			стекло, Г-обр.	14,8	22155	

	Артикул	Длина, мм	Ширина, мм	Высота, мм	Характеристики	Вес, кг	Цена, руб.
	ПН-053/СК	500	300	400	стекло, куб	5,0	16268
	ПН-083/СК	800			стекло, куб	6,8	19521
	ПН-113/СК	1100			стекло, куб	9,6	21226
	ПН-153/СК	1500			стекло, куб	12,4	22928
	ПН-183/СК	1800			стекло, куб	14,8	26647

Артикул	Длина, мм	Ширина, мм	Высота, мм	Характеристики	Вес, кг	Цена, руб.
ПН-053/ГС	500	300	400	гнутое стекло	5,0	<b>30985</b>
ПН-083/ГС	800			гнутое стекло	6,8	<b>37057</b>
ПН-113/ГС	1100			гнутое стекло	9,6	<b>38917</b>
ПН-153/ГС	1500			гнутое стекло	12,4	<b>53062</b>
ПН-183/ГС	1800			гнутое стекло	14,8	<b>62357</b>



**\* Сроки изготовления на полки с гнутым стеклом (ГС) - 25 рабочих дней**

Артикул	Длина, мм	Ширина, мм	Высота, мм	Характеристики	Вес, кг	Цена, руб.
ПН-053/Т	500	300	400	стекло, Т-обр.	5,0	<b>17537</b>
ПН-083/Т	800			стекло, Т-обр.	6,8	<b>19550</b>
ПН-113/Т	1100			стекло, Т-обр.	9,6	<b>22402</b>
ПН-153/Т	1500			стекло, Т-обр.	12,4	<b>25244</b>
ПН-183/Т	1800			стекло, Т-обр.	14,8	<b>28087</b>



**\* конфигурация полки - /Т при креплении на встраиваемый модуль ширина стойки - 80 мм, при креплении на столешницу Заказчика - 150 мм без изменения длины встраиваемого модуля**

	Артикул	Длина, мм	Ширина, мм	Высота, мм	Характеристики	Вес, кг	Цена, руб.
	Э-054	500	-	400	экран стекл	2,1	<b>6351</b>
	Э-084	800			экран стекл	3,2	<b>7282</b>
	Э-114	1100			экран стекл	4,4	<b>9295</b>
	Э-154	1500			экран стекл	5,6	<b>11620</b>
	Э-184	1800			экран стекл	7,2	<b>15182</b>

**Подсветка для полок (LED, 2700К, 9,6 Вт/м)**

Артикул	Длина, мм	Цена, руб.	Артикул	Наименование	Стоимость
П	500	<b>7772</b>	З	Изготовление полок и экранов из закаленного стекла	+30% к стоимости изделия
	800	<b>8710</b>	CR	Изготовление полок и экранов из осветленного стекла Crystal	+40% к стоимости изделия
	1100	<b>9643</b>			
	1500	<b>10649</b>			
	1800	<b>11515</b>			
	2000	<b>12519</b>			

## Линия раздачи серии Stone Island



### Прилавок для подносов Stone Island

- столешница - кварцевый агломерат VicoStone 20мм
- корпус - нерж.сталь, ЛДСП
- вместимость - 1,2,3 стопки подносов, размер до 600x400мм
- возможно изготовление нестандартных размеров

Артикул	Длина, мм	Ширина, мм	Высота, мм	Кол-во подносов	N, кВт	U, В	Вес, кг	Цена, руб.
---------	-----------	------------	------------	-----------------	--------	------	---------	------------

#### Прилавок для подносов Stone Island

ПНП-0610/SI	650	1000	900	1 стопка	-	-	40,0	160952
ПНП-1010/SI	1050			2 стопки	-		45,0	187795
ПНП-1410/SI	1450			3 стопки	-		50,0	238992



### Диспенсер для приборов Stone Island

- столешница - кварцевый агломерат VicoStone 20мм
- корпус - нерж.сталь, ЛДСП
- емкости для приборов GN 1/2 или перфорированные стаканы
- возможна комплектация дополнительными опциями
- возможно изготовление нестандартных размеров

Артикул	Длина, мм	Ширина, мм	Высота, мм	Комплектация	N, кВт	U, В	Вес, кг	Цена, руб.
---------	-----------	------------	------------	--------------	--------	------	---------	------------

#### Прилавок для приборов Stone Island

ДП-077/GN/SI	700	700	1400	4 GN 1/2-100	-	-	47,0	120155
ДП-077/GNC/SI	700			2 GN 1/2-100 + 4 перф.стакана	-		47,0	122889



### Диспенсер для тарелок Stone Island

- регулируемый диаметр тарелок от 250 до 320 мм
- исполнение с подогревом (+30...+80С) и нейтральное
- столешница - кварцевый агломерат VicoStone 20мм
- корпус - нерж.сталь, ЛДСП
- возможна комплектация дополнительными опциями
- возможно изготовление нестандартных размеров

Артикул	Длина, мм	Ширина, мм	Высота, мм	Кол-во тарелок	N, кВт	U, В	Вес, кг	Цена, руб.
---------	-----------	------------	------------	----------------	--------	------	---------	------------

#### Диспенсер для тарелок Stone Island

ПНТ-1005/SI	1000	500	900	2X45	-	-	45,5	176793
ПНТ-1010/SI	1000	1000		4X45	-	-	90,0	231460
ПТТ-1005/SI	1000	500		2X45	2,00	220	45,5	200067
ПТТ-1010/SI	1000	1000		4X45	4,00	220	90,0	278013



### Прилавок охлаждаемый Stone Island

- температурный режим 0.....+8 С
- напряжение 220 В
- вместимость от 3 до 5 GN 1/1 (гастроёмкости и направляющие для них в комплект не входят)
- столешница - кварцевый агломерат VicoStone 20мм
- корпус - нерж.сталь, ЛДСП, 1 тумба для хранения
- полка - гнущее стекло с подсветкой
- возможна комплектация дополнительными опциями
- возможно изготовление нестандартных размеров

Артикул	Длина, мм	Ширина, мм	Высота, мм	Вместимость ванны	Глубина ванны, мм	N, кВт	U, В	Вес, кг	Цена, руб.
<b>Прилавок охлаждаемый Stone Island под GN</b>									
ПО-1310/3GN/SI	1300	1000	900/1400	3 GN 1/1	210	0,25	220	67,3	359604
ПО-1610/4GN/SI	1625			4 GN 1/1		0,25		75,0	427303
ПО-2010/5GN/SI	1950			5 GN 1/1		0,25		82,7	447746



### Прилавок с охлаждаемой поверхностью из нержавеющей стали Stone Island

- температурный режим 0.....+4 С
- напряжение 220 В
- вместимость поверхности от 3 до 5 GN 1/1
- столешница - кварцевый агломерат VicoStone 20мм
- охлаждаемая поверхность - нерж.сталь
- корпус - нерж.сталь, ЛДСП, 1 тумба для хранения
- полка - гнущее стекло с подсветкой
- возможно изготовление нестандартных размеров

Артикул	Длина, мм	Ширина, мм	Высота, мм	Вместимость поверхности	N, кВт	U, В	Вес, кг	Цена, руб.
<b>Прилавок с охлаждаемой поверхностью Stone Island</b>								
ПО-1310/ПН/SI	1300	1000	900/1400	3 GN 1/1	0,35	220	67,3	364280
ПО-1610/ПН/SI	1625			4 GN 1/1	0,45		75,0	431888
ПО-2010/ПН/SI	1950			5 GN 1/1	0,45		82,7	452705



### Прилавок с охлаждаемой поверхностью из искусственного камня Stone Island

- температурный режим 0.....+4 С
- напряжение 220 В
- вместимость поверхности от 3 до 5 GN 1/1
- столешница - кварцевый агломерат VicoStone 20мм, охлаждаемая поверхность - искусственный камень
- корпус - нерж.сталь, ЛДСП, 1 тумба для хранения
- полка - гнущее стекло с подсветкой
- возможна комплектация дополнительными опциями
- возможно изготовление нестандартных размеров

Артикул	Длина, мм	Ширина, мм	Высота, мм	Вместимость поверхности	N, кВт	U, В	Вес, кг	Цена, руб.
<b>Прилавок с охлаждаемой поверхностью из искусственного камня Stone Island</b>								
ПО-1310/ПК/SI	1300	1000	900/1400	3 GN 1/1	0,35	220	67,3	426299
ПО-1610/ПК/SI	1625			4 GN 1/1	0,45		75,0	499395
ПО-2010/ПК/SI	1950			5 GN 1/1	0,45		82,7	525703



### Прилавок тепловой Stone Island

- температурный режим +30.....+80 С, "водяная баня"
- напряжение 220 В
- вместимость от 3 до 5 GN 1/1 (гастроёмкости и направляющие для них в комплект не входят)
- столешница - кварцевый агломерат VicoStone 20мм
- корпус - нерж.сталь, ЛДСП, 1 тумба для хранения
- полка - гнущее стекло с подсветкой
- возможна комплектация дополнительными опциями
- возможно изготовление нестандартных размеров

Артикул	Длина, мм	Ширина, мм	Высота, мм	Вместимость ванны	Глубина ванны, мм	N, кВт	U, В	Вес, кг	Цена, руб.
<b>Прилавок тепловой Stone Island под GN</b>									
TM-1310/3GN/SI	1300	1000	900/1400	3 GN 1/1	210	2,40	220	64,0	331683
TM-1610/4GN/SI	1625			4 GN 1/1		2,40		71,7	398170
TM-2010/5GN/SI	1950			5 GN 1/1		3,50		79,4	416490



### Прилавок с тепловой поверхностью из нержавеющей стали Stone Island

- температурный режим +30.....+70 С
- напряжение 220 В
- вместимость поверхности от 3 до 5 GN 1/1
- столешница - кварцевый агломерат VicoStone 20мм, тепловая поверхность - искусственный нерж.сталь
- корпус - нерж.сталь, ЛДСП, 1 тумба для хранения
- полка - гнущее стекло с подсветкой
- возможна комплектация дополнительными опциями
- возможно изготовление нестандартных размеров

Артикул	Длина, мм	Ширина, мм	Высота, мм	Вместимость поверхности	N, кВт	U, В	Вес, кг	Цена, руб.
<b>Прилавок с тепловой поверхностью из нержавеющей стали Stone Island</b>								
TM-1310/ПН/SI	1300	1000	900/1400	3 GN 1/1	0,60	220	64,0	319571
TM-1610/ПН/SI	1625			4 GN 1/1	0,75		71,7	387751
TM-2010/ПН/SI	1950			5 GN 1/1	1,00		79,4	409136



### Прилавок с тепловой поверхностью из искусственного камня Stone Island

- температурный режим +30.....+70 С
- напряжение 220 В
- вместимость поверхности от 3 до 5 GN 1/1
- столешница - кварцевый агломерат VicoStone 20мм, тепловая поверхность - искусственный камень
- корпус - нерж.сталь, ЛДСП, 1 тумба для хранения
- полка - гнущее стекло с подсветкой
- возможна комплектация дополнительными опциями
- возможно изготовление нестандартных размеров

Артикул	Длина, мм	Ширина, мм	Высота, мм	Вместимость поверхности	N, кВт	U, В	Вес, кг	Цена, руб.
<b>Прилавок с тепловой поверхностью из искусственного камня Stone Island</b>								
TM-1310/ПК/SI	1300	1000	900/1400	3 GN 1/1	0,60	220	64,0	357859
TM-1610/ПК/SI	1625			4 GN 1/1	0,75		71,7	435938
TM-2010/ПК/SI	1950			5 GN 1/1	1,00		79,4	469473

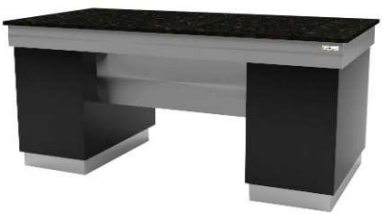

### Прилавок нейтральный Stone Island

- столешница - кварцевый агломерат VicoStone 20мм
- корпус - нерж.сталь, ЛДСП, 2 тумбы для хранения
- вместимость поверхности от 3 до 5 GN 1/1
- возможна комплектация дополнительными опциями
- возможно изготовление нестандартных размеров

Артикул	Длина, мм	Ширина, мм	Высота, мм	Вместимость поверхности	N, кВт	U, В	Вес, кг	Цена, руб.
<b>Прилавок нейтральный Stone Island</b>								
ПН-1010/SI	1000	1000	900	2 GN 1/1	-	-	61,7	208749
ПН-1310/SI	1300			3 GN 1/1			54,0	228711
ПН-1610/SI	1625			4 GN 1/1			61,7	275843
ПН-2010/SI	1950			5 GN 1/1			69,4	295725

**Дополнительные опции для нейтральных прилавков**

Изображение	Наименование		Цена, руб.	
	КС-066	Нейтральная вставка для чашек с каплесборником, 600x600мм, h=20мм	31815	
	XC10	Хлебный стеллаж, 2 полки, h=800мм	1000мм	24450
	XC13		1300мм	30860
	XC16		1625мм	38580
	XC19		1950мм	48860
	ВПП-03.61.7	Полипропиленовая вставка для нарезки хлеба 360x170мм	5409	



### Прилавок угловой Stone Island

- столешница - кварцевый агломерат VicoStone 20мм
- корпус нерж.сталь, ЛДСП
- открытый шкаф с нижней полкой со стороны оператора
- возможна комплектация дополнительными опциями
- возможно изготовление нестандартных размеров

Артикул	Длина, мм	Ширина, мм	Высота, мм	Тип	N, кВт	U, В	Вес, кг	Цена, руб.
<b>Прилавок угловой Stone Island</b>								
ПНУ-Н/SI	1000	1000	900	внешний, 90°	-	-	35,0	252271
ПНУ-В/SI	1000			внутренний, 90°	-	-	35,0	265548



### Прилавок кассовый Stone Island

- столешница - кварцевый агломерат VicoStone 20мм
- корпус нерж.сталь, ЛДСП
- розетка, выдвижная полка для ящика для денег
- возможна комплектация дополнительными опциями
- возможно изготовление нестандартных размеров

Артикул	Длина, мм	Ширина, мм	Высота, мм	Тип	N, кВт	U, В	Вес, кг	Цена, руб.
<b>Прилавок кассовый Stone Island</b>								
ПНК-1210/SI	1200	1000	900	правый/левый	-	-	56,0	244417





## Дополнительные опции

### Верхняя полка-надстройка

Изображение	Артикул	Габаритные размеры, мм	Характеристики	Цена руб.
	ПН-1010/ГС	1000x450x550	гнутое стекло, подсветка	44859
	ПН-1310/ГС	1300x450x550	гнутое стекло, подсветка	51618
	ПН-1600/ГС	1625x450x550	гнутое стекло, подсветка	58379
	ПН-2010/ГС	1950x450x550	гнутое стекло, подсветка	67589

\* При необходимости изготовлении модуля Stone Island, укомплектованного надстройкой, без нее, вычесть стоимость соответствующей полки (Артикул - /БП)

Изображение	Наименование		Цена, руб.	
	<b>НГ-530</b>	Направляющая-разделитель для GN I=530	606	
	<b>НГ-325</b>	Направляющая-разделитель для GN I=325	529	
	<b>GN</b>	Гастроемкости в ассортименте	по запросу	
	<b>P</b>	Розетка	2722	
	<b>K100</b>	Комплект колес	d=100 мм	10308
	<b>K125</b>		d=125 мм	12800

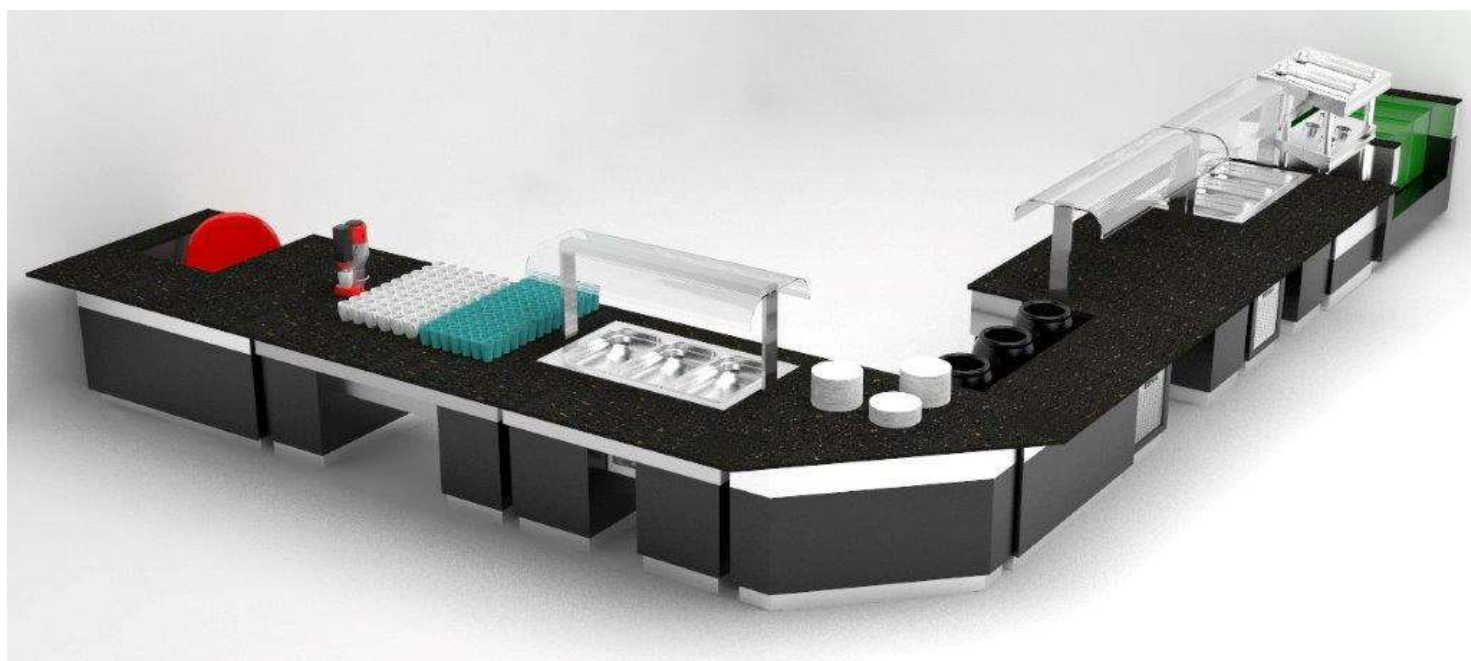

<b>Алматы</b> (7273)495-231	<b>Иваново</b> (4932)77-34-06	<b>Магнитогорск</b> (3519)55-03-13	<b>Пермь</b> (342)205-81-47	<b>Тверь</b> (4822)63-31-35
<b>Ангарск</b> (3955)60-70-56	<b>Ижевск</b> (3412)26-03-58	<b>Москва</b> (495)268-04-70	<b>Ростов-на-Дону</b> (863)308-18-15	<b>Тольятти</b> (8482)63-91-07
<b>Архангельск</b> (8182)63-90-72	<b>Иркутск</b> (395)279-98-46	<b>Мурманск</b> (8152)59-64-93	<b>Рязань</b> (4912)46-61-64	<b>Томск</b> (3822)98-41-53
<b>Астрахань</b> (8512)99-46-04	<b>Казань</b> (843)206-01-48	<b>Набережные Челны</b> (8552)20-53-41	<b>Самара</b> (846)206-03-16	<b>Тула</b> (4872)33-79-87
<b>Барнаул</b> (3852)73-04-60	<b>Калининград</b> (4012)72-03-81	<b>Нижний Новгород</b> (831)429-08-12	<b>Саранск</b> (8342)22-96-24	<b>Тюмень</b> (3452)66-21-18
<b>Белгород</b> (4722)40-23-64	<b>Калуга</b> (4842)92-23-67	<b>Новокузнецк</b> (3843)20-46-81	<b>Санкт-Петербург</b> (812)309-46-40	<b>Ульяновск</b> (8422)24-23-59
<b>Благовещенск</b> (4162)22-76-07	<b>Кемерово</b> (3842)65-04-62	<b>Ноябрьск</b> (3496)41-32-12	<b>Саратов</b> (845)249-38-78	<b>Улан-Удэ</b> (3012)59-97-51
<b>Брянск</b> (4832)59-03-52	<b>Киров</b> (8332)68-02-04	<b>Новосибирск</b> (383)227-86-73	<b>Севастополь</b> (8692)22-31-93	<b>Уфа</b> (347)229-48-12
<b>Владивосток</b> (423)249-28-31	<b>Коломна</b> (4966)23-41-49	<b>Омск</b> (3812)21-46-40	<b>Симферополь</b> (3652)67-13-56	<b>Хабаровск</b> (4212)92-98-04
<b>Владикавказ</b> (8672)28-90-48	<b>Кострома</b> (4942)77-07-48	<b>Орел</b> (4862)44-53-42	<b>Смоленск</b> (4812)29-41-54	<b>Чебоксары</b> (8352)28-53-07
<b>Владимир</b> (4922)49-43-18	<b>Краснодар</b> (861)203-40-90	<b>Оренбург</b> (3532)37-68-04	<b>Сочи</b> (862)225-72-31	<b>Челябинск</b> (351)202-03-61
<b>Волгоград</b> (844)278-03-48	<b>Красноярск</b> (391)204-63-61	<b>Пенза</b> (8412)22-31-16	<b>Ставрополь</b> (8652)20-65-13	<b>Череповец</b> (8202)49-02-64
<b>Вологда</b> (8172)26-41-59	<b>Курск</b> (4712)77-13-04	<b>Петрозаводск</b> (8142)55-98-37	<b>Сургут</b> (3462)77-98-35	<b>Чита</b> (3022)38-34-83
<b>Воронеж</b> (473)204-51-73	<b>Курган</b> (3522)50-90-47	<b>Псков</b> (8112)59-10-37	<b>Сыктывкар</b> (8212)25-95-17	<b>Якутск</b> (4112)23-90-97
<b>Екатеринбург</b> (343)384-55-89	<b>Липецк</b> (4742)52-20-81		<b>Тамбов</b> (4752)50-40-97	<b>Ярославль</b> (4852)69-52-93
	<b>Россия</b> +7(495)268-04-70	<b>Казахстан</b> +7(7172)727-132	<b>Киргизия</b> +996(312)96-26-47	

[www.gastrolux.nt-rt.ru](http://www.gastrolux.nt-rt.ru) | | [gxu@nt-rt.ru](mailto:gxu@nt-rt.ru)